



ประกาศมหาวิทยาลัยราชภัฏพระนคร

เรื่อง ประกวดราคาจ้างก่อสร้างโครงการพัฒนาพื้นที่เสริมสร้างความคิดสร้างสรรค์และการเรียนรู้ด้วยเทคโนโลยีดิจิทัล (อาคาร ๕๗) ของสำนักวิทยบริการและเทคโนโลยีสารสนเทศ ประจำปีงบประมาณ พ.ศ. ๒๕๖๙ ด้วยวิธีประกวดราคาอิเล็กทรอนิกส์ (e-bidding)

มหาวิทยาลัยราชภัฏพระนคร มีความประสงค์จะประกวดราคางานจ้างก่อสร้างโครงการพัฒนาพื้นที่เสริมสร้างความคิดสร้างสรรค์และการเรียนรู้ด้วยเทคโนโลยีดิจิทัล (อาคาร ๕๗) ของสำนักวิทยบริการและเทคโนโลยีสารสนเทศ ประจำปีงบประมาณ พ.ศ. ๒๕๖๙ ด้วยวิธีประกวดราคาอิเล็กทรอนิกส์ (e-bidding) ราคากลางของงานจ้างก่อสร้างในการประกวดราคาครั้งนี้ เป็นเงินทั้งสิ้น ๒,๑๓๕,๒๐๐.-บาท (สองล้านหนึ่งแสนสามหมื่นห้าพันสองร้อยบาทถ้วน) จำนวน ๑ รายการ

ผู้ยื่นข้อเสนอต้องยื่นข้อเสนอโดยแสดงหลักฐานถึงขีดความสามารถและความพร้อมที่มีอยู่ในวันยื่นข้อเสนอ โดยมีรายละเอียดดังนี้

๑. ผู้ยื่นข้อเสนอจะต้องมีคุณสมบัติให้เป็นไปตามเอกสารประกวดราคาอิเล็กทรอนิกส์กำหนด

๒. ผู้ยื่นข้อเสนอต้องเสนอราคาทางระบบจัดซื้อจัดจ้างภาครัฐด้วยอิเล็กทรอนิกส์ในวันที่

.....๑๔..มิถุนายน..๒๕๖๙.....ระหว่างเวลา ๐๙.๐๐ น. ถึง ๑๒.๐๐ น. ซึ่งสามารถจัดเตรียมเอกสารข้อเสนอได้ตั้งแต่วันที่ประกาศจนถึงวันเสนอราคา

๓. ผู้สนใจสามารถดูรายละเอียดและดาวน์โหลดเอกสารประกวดราคาอิเล็กทรอนิกส์

เลขที่...จ.๑๙/๒๕๖๙ ลงวันที่...๒๙..มิถุนายน..๒๕๖๙..... ผ่านทางระบบจัดซื้อจัดจ้างภาครัฐด้วยอิเล็กทรอนิกส์ ได้ตั้งแต่วันที่ประกาศจนถึงวันเสนอราคา ได้ที่เว็บไซต์ www.pnru.ac.th หรือ www.gprocurement.go.th ทั้งนี้ หากต้องการทราบรายละเอียดเพิ่มเติมเกี่ยวกับแบบรูปรายการงานก่อสร้าง โปรดสอบถามเพิ่มเติมผ่านหน้าเว็บไซต์ www.gprocurement.go.th หรือผ่านการ log in เข้าสู่ระบบจัดซื้อจัดจ้างภาครัฐด้วยอิเล็กทรอนิกส์ (e-GP) ภายในวันที่...๓๐..มิถุนายน..๒๕๖๙..... โดยมหาวิทยาลัยราชภัฏพระนครจะชี้แจงรายละเอียดดังกล่าวผ่านทางเว็บไซต์ www.gprocurement.go.th ในวันที่...๕..มิถุนายน..๒๕๖๙.....

ประกาศ ณ วันที่ ๒๙ มิถุนายน พ.ศ. ๒๕๖๙

(รองศาสตราจารย์เป็รื่อง กิจรัตน์ภร)
อธิการบดีมหาวิทยาลัยราชภัฏพระนคร



เอกสารประกวดราคาจ้างก่อสร้างด้วยวิธีประกวดราคาอิเล็กทรอนิกส์ (e-bidding)

เลขที่ จ.๑๙/๒๕๖๙

การจ้างก่อสร้างโครงการพัฒนาพื้นที่เสริมสร้างความคิดสร้างสรรค์และการเรียนรู้ด้วยเทคโนโลยีดิจิทัล (อาคาร ๕๗) ของสำนักวิทยบริการ และเทคโนโลยีสารสนเทศ ประจำปีงบประมาณ พ.ศ. ๒๕๖๙

ตามประกาศ มหาวิทยาลัยราชภัฏพระนคร

ลงวันที่ ๒๙ มิถุนายน ๒๕๖๙

มหาวิทยาลัยราชภัฏพระนคร ซึ่งต่อไปเรียกว่า "มหาวิทยาลัย" มีความประสงค์จะประกวดราคาจ้างก่อสร้างโครงการพัฒนาพื้นที่เสริมสร้างความคิดสร้างสรรค์และการเรียนรู้ด้วยเทคโนโลยีดิจิทัล (อาคาร ๕๗) ของสำนักวิทยบริการ และเทคโนโลยีสารสนเทศ ประจำปีงบประมาณ พ.ศ. ๒๕๖๙ ด้วยวิธีประกวดราคาอิเล็กทรอนิกส์ (e-bidding) ตามรายการ ดังนี้

งานจ้างก่อสร้างโครงการพัฒนาพื้นที่	จำนวน	๑	งาน
เสริมสร้างความคิดสร้างสรรค์และ			
การเรียนรู้ด้วยเทคโนโลยีดิจิทัล			
(อาคาร ๕๗) ของสำนักวิทยบริการ			
และเทคโนโลยีสารสนเทศ ประจำปี			
งบประมาณ พ.ศ. ๒๕๖๙			

โดยมีข้อแนะนำและข้อกำหนดดังต่อไปนี้

๑. เอกสารแนบท้ายเอกสารประกวดราคาอิเล็กทรอนิกส์

- ๑.๑ แบบรูปและรายการละเอียด และขอบเขตของงาน
- ๑.๒ แบบใบเสนอราคาที่กำหนดไว้ในระบบจัดซื้อจัดจ้างภาครัฐด้วยอิเล็กทรอนิกส์
- ๑.๓ แบบสัญญาจ้างก่อสร้าง
- ๑.๔ แบบหนังสือคำประกัน
 - (๑) หลักประกันสัญญา
- ๑.๕ สูตรการปรับราคา
- ๑.๖ บทนิยาม
 - (๑) ผู้ที่มีผลประโยชน์ร่วมกัน
 - (๒) การขัดขวางการแข่งขันอย่างเป็นธรรม
 - (๓) ผลงาน

- ๑.๗ แบบบัญชีเอกสารที่กำหนดไว้ในระบบจัดซื้อจัดจ้างภาครัฐด้วยอิเล็กทรอนิกส์
 - (๑) บัญชีเอกสารส่วนที่ ๑
 - (๒) บัญชีเอกสารส่วนที่ ๒
- ๑.๘ รายละเอียดการคำนวณราคากลางงานก่อสร้างตาม BOQ (Bill of Quantities)
- ๑.๙ แผนการทำงาน
- ๑.๑๐ แผนการใช้วัสดุที่ผลิตภายในประเทศและแผนการใช้เหล็กที่ผลิตภายใน

ประเทศ

๒. คุณสมบัติของผู้ยื่นข้อเสนอ

- ๒.๑ มีความสามารถตามกฎหมาย
- ๒.๒ ไม่เป็นบุคคลล้มละลาย
- ๒.๓ ไม่อยู่ระหว่างเลิกกิจการ
- ๒.๔ ไม่เป็นบุคคลซึ่งอยู่ระหว่างถูกระงับการยื่นข้อเสนอหรือทำสัญญากับหน่วยงานของรัฐไว้ชั่วคราว เนื่องจากเป็นผู้ที่ไม่ผ่านเกณฑ์การประเมินผลการปฏิบัติงานของผู้ประกอบการตามระเบียบที่รัฐมนตรีว่าการกระทรวงการคลังกำหนดตามที่ประกาศเผยแพร่ในระบบเครือข่ายสารสนเทศของกรมบัญชีกลาง
- ๒.๕ ไม่เป็นบุคคลซึ่งถูกระงับชื่อไว้ในบัญชีรายชื่อผู้ทำงานและได้แจ้งเวียนชื่อให้เป็นผู้ทำงานของหน่วยงานของรัฐในระบบเครือข่ายสารสนเทศของกรมบัญชีกลาง ซึ่งรวมถึงนิติบุคคลที่ผู้ทำงานเป็นหุ้นส่วนผู้จัดการ กรรมการผู้จัดการ ผู้บริหาร ผู้มีอำนาจในการดำเนินงานในกิจการของนิติบุคคลนั้นด้วย
- ๒.๖ มีคุณสมบัติและไม่มีลักษณะต้องห้ามตามที่คณะกรรมการนโยบายการจัดซื้อจัดจ้าง และการบริหารพัสดุภาครัฐกำหนดในราชกิจจานุเบกษา
- ๒.๗ เป็นนิติบุคคลผู้มีอาชีพรับจ้างงานก่อสร้างที่ประกวดราคาอิเล็กทรอนิกส์ดังกล่าว
- ๒.๘ ไม่เป็นผู้มีผลประโยชน์ร่วมกันกับผู้ยื่นข้อเสนอรายอื่นที่เข้ายื่นข้อเสนอให้แก่มหาวิทยาลัย ณ วันประกาศประกวดราคาอิเล็กทรอนิกส์ หรือไม่เป็นผู้กระทำการอันเป็นการขัดขวาง การแข่งขันอย่างเป็นธรรมในการประกวดราคาอิเล็กทรอนิกส์ครั้งนี้
- ๒.๙ ไม่เป็นผู้ได้รับเอกสิทธิ์หรือความคุ้มกัน ซึ่งอาจปฏิเสธไม่ยอมขึ้นศาลไทย เว้นแต่รัฐบาลของผู้ยื่นข้อเสนอได้มีคำสั่งให้สละเอกสิทธิ์และความคุ้มกันเช่นนั้น
- ๒.๑๐ ผู้ยื่นข้อเสนอต้องมีผลงานก่อสร้างประเภทเดียวกันกับผลงานที่ประกวดราคาจ้างก่อสร้างในวงเงินไม่น้อยกว่า ๑,๐๖๗,๖๐๐.-บาท (หนึ่งล้านหกหมื่นเจ็ดพันหกร้อยบาทถ้วน) เป็นผลงานในสัญญาเดียวเท่านั้นและเป็นสัญญาที่ผู้ยื่นข้อเสนอได้ทำงานแล้วเสร็จตามสัญญา ซึ่งได้มีการส่งมอบงานและตรวจรับเรียบร้อยแล้ว ซึ่งผลงานดังกล่าวเป็นผลงานที่เป็นคู่สัญญาโดยตรงกับหน่วยงานของรัฐหรือหน่วยงานเอกชนที่มหาวิทยาลัยฯ เชื้อถือ
- ๒.๑๑ ผู้ยื่นข้อเสนอที่ยื่นข้อเสนอในรูปแบบของ "กิจการร่วมค้า" ต้องมีคุณสมบัติดังนี้
 - (๑) การกำหนดสัดส่วนในการเข้าร่วมค้าของคู่สัญญา

กรณีที่ข้อตกลงฯ กำหนดให้ผู้เข้าร่วมคำรายใดรายหนึ่งเป็นผู้เข้าร่วมคำหลัก ข้อตกลงฯ จะต้องมีการกำหนดสัดส่วนหน้าที่ และความรับผิดชอบในปริมาณงาน สิ่งของ หรือมูลค่าตาม สัญญาของผู้เข้าร่วมคำหลักมากกว่าผู้เข้าร่วมคำรายอื่นทุกราย

(๒) กรณีที่ข้อตกลงฯ กำหนดให้ผู้เข้าร่วมคำรายใดรายหนึ่งเป็นผู้เข้าร่วมคำหลัก กิจการร่วมค่านั้นต้องใช้ผลงานของผู้เข้าร่วมคำหลักรายเดียวเป็นผลงานของกิจการร่วมคำที่ยื่นข้อเสนอ

สำหรับข้อตกลงฯ ที่ไม่ได้กำหนดให้ผู้เข้าร่วมคำรายใดเป็นผู้เข้าร่วมคำหลักผู้ เข้าร่วมคำทุกรายจะต้องมีคุณสมบัติครบถ้วนตามเงื่อนไขที่กำหนดไว้ในเอกสารเชิญชวน

(๓) การยื่นข้อเสนอของกิจการร่วมคำ

(๓.๑) กรณีที่ข้อตกลงฯ กำหนดให้มีการมอบหมายผู้เข้าร่วมคำรายใดราย หนึ่ง เป็นผู้ยื่นข้อเสนอในนามกิจการร่วมคำ การยื่นข้อเสนอดังกล่าวต้องมีหนังสือมอบอำนาจ

สำหรับข้อตกลงฯ ที่ไม่ได้กำหนดให้ผู้เข้าร่วมคำรายใดเป็นผู้ยื่นข้อเสนอ ผู้เข้าร่วมคำทุกรายจะต้องลงลายมือชื่อในหนังสือมอบอำนาจให้ผู้เข้าร่วมคำรายใดรายหนึ่งเป็นผู้ยื่นข้อเสนอใน นามกิจการร่วมคำ

(๓.๒) การยื่นข้อเสนอด้วยวิธีประกวดราคาอิเล็กทรอนิกส์ (e - bidding) ให้ผู้ เข้าร่วมคำที่ได้รับมอบหมายหรือมอบอำนาจตามข้อ (๓.๑) ดำเนินการซื้อเอกสารประกวดราคาอิเล็กทรอนิกส์ กรณีที่มีการจำหน่ายเอกสารซื้อหรือจ้าง

๒.๑๒ ผู้ยื่นข้อเสนอต้องลงทะเบียนที่มีข้อมูลถูกต้องครบถ้วนในระบบจัดซื้อจัดจ้างภาค รัฐด้วย อิเล็กทรอนิกส์ (Electronic Government Procurement : e-GP) ของกรมบัญชีกลาง

๒.๑๓ ผู้ยื่นข้อเสนอต้องมีมูลค่าสุทธิของกิจการ ดังนี้

๑. กรณีผู้ยื่นข้อเสนอเป็นนิติบุคคลที่จัดตั้งขึ้นตามกฎหมายไทยหรือต่างประเทศ ซึ่งได้จดทะเบียนเกินกว่า ๑ ปี ต้องมีมูลค่าสุทธิของกิจการ จากผลต่างระหว่างสินทรัพย์สุทธิหักด้วยหนี้สิน สุทธิ ที่ปรากฏในงบแสดงฐานะการเงินที่มีการตรวจรับรองแล้ว ซึ่งจะต้องแสดงค่าเป็นบวก ๑ ปีสุดท้ายก่อนวัน ยื่นข้อเสนอ งบแสดงฐานะการเงิน ๑ ปีสุดท้ายก่อนวันยื่นข้อเสนอ หมายถึง งบแสดงฐานะการเงินย้อนไปก่อน วันที่หน่วยงานของรัฐกำหนดให้เป็นวันยื่นข้อเสนอ ๑ ปีปฏิทิน เว้นแต่กรณีนิติบุคคลที่จัดตั้งขึ้นตามกฎหมาย ไทย หากวันยื่นข้อเสนอเป็นช่วงระยะเวลาที่กรมพัฒนาธุรกิจการค้ากำหนดให้นิติบุคคลยื่นงบแสดงฐานะ การเงินกับกรมพัฒนาธุรกิจการค้า ซึ่งจะอยู่ในช่วงเดือนมกราคม - เดือนพฤษภาคม ของทุกปี โดยนิติบุคคลที่ เป็นผู้ยื่นเสนอนั้นยังอยู่ในช่วงของการยื่นงบแสดงฐานะการเงินกับกรมพัฒนาธุรกิจการค้า คือ ช่วงเดือน มกราคม - เดือนพฤษภาคม กรณีนี้ให้สามารถยื่นงบแสดงฐานะการเงินย้อนไปอีก ๑ ปี ได้

๒. กรณีผู้ยื่นข้อเสนอเป็นนิติบุคคลที่จัดตั้งขึ้นตามกฎหมายไทย ซึ่งยังไม่มี การรายงานงบแสดงฐานะการเงินกับกรมพัฒนาธุรกิจการค้า หรือกรณีผู้ยื่นข้อเสนอเป็นนิติบุคคลที่จัดตั้งขึ้นตาม กฎหมายต่างประเทศซึ่งยังไม่มีรายงานงบแสดงฐานะการเงิน ให้พิจารณาการกำหนดมูลค่าของ ทุนจดทะเบียน โดยผู้ยื่นข้อเสนอจะต้องมีทุนจดทะเบียนที่เรียกชำระมูลค่าหุ้นแล้ว ณ วันที่ยื่นข้อเสนอ **ไม่ต่ำกว่า ๑ ล้านบาท**

๓. สำหรับการจัดซื้อจัดจ้างครั้งหนึ่งที่มีวงเงินเกิน ๕๐๐,๐๐๐ บาทขึ้นไป กรณีผู้ยื่นข้อเสนอเป็นบุคคลธรรมดา ให้พิจารณาจากหนังสือรับรองบัญชีเงินฝาก ไม่เกิน ๙๐ วันก่อนวันยื่นข้อเสนอ โดยต้องมีเงินฝากคงเหลือในบัญชีธนาคารเป็นมูลค่า ๑ ใน ๔ ของมูลค่างบประมาณของโครงการหรือรายการที่ยื่นข้อเสนอในแต่ละครั้ง และหากเป็นผู้ชนะการจัดซื้อจัดจ้างหรือเป็นผู้ได้รับการคัดเลือกจะต้องแสดงหนังสือรับรองบัญชีเงินฝากที่มีมูลค่าดังกล่าวอีกครั้งหนึ่งในวันลงนามในสัญญา

๔. กรณีที่ผู้ยื่นข้อเสนอไม่มีมูลค่าสุทธิของกิจการหรือทุนจดทะเบียน หรือมีแต่ไม่เพียงพอที่จะเข้ายื่นข้อเสนอ สามารถดำเนินการได้ดังนี้

(๑) กรณีผู้ยื่นข้อเสนอเป็นนิติบุคคลที่จัดตั้งขึ้นตามกฎหมายไทย หรือบุคคลธรรมดาที่ถือสัญชาติไทย ผู้ยื่นข้อเสนอสามารถขอวงเงินสินเชื่อ โดยต้องมีวงเงินสินเชื่อ ๑ ใน ๔ ของมูลค่างบประมาณของโครงการหรือรายการที่ยื่นข้อเสนอในแต่ละครั้ง จะเป็นสินเชื่อที่ธนาคารภายในประเทศ หรือบริษัทเงินทุนหรือบริษัทเงินทุนหลักทรัพย์ที่ได้รับอนุญาตให้ประกอบกิจการเงินทุนเพื่อการพาณิชย์ และประกอบธุรกิจค้าประกันตามประกาศของธนาคารแห่งประเทศไทย ตามรายชื่อบริษัทเงินทุนที่ธนาคารแห่งประเทศไทยแจ้งเวียนให้ทราบ โดยพิจารณาจากยอดเงินรวมของวงเงินสินเชื่อที่สำนักงานใหญ่รับรอง หรือที่สำนักงานสาขารับรอง (กรณีได้รับมอบอำนาจจากสำนักงานใหญ่) ซึ่งออกให้แก่ผู้ยื่นข้อเสนอ นับถึงวันยื่นข้อเสนอไม่เกิน ๙๐ วัน

(๒) กรณีผู้ยื่นข้อเสนอเป็นนิติบุคคลที่จัดตั้งขึ้นตามกฎหมายต่างประเทศ หรือบุคคลธรรมดาที่มีได้ถือสัญชาติไทย ผู้ยื่นข้อเสนอสามารถขอวงเงินสินเชื่อ โดยต้องมีวงเงินสินเชื่อ ๑ ใน ๔ ของมูลค่างบประมาณของโครงการหรือรายการที่ยื่นข้อเสนอในแต่ละครั้ง จะเป็นสินเชื่อที่ธนาคารภายในประเทศ หรือบริษัทเงินทุนหรือบริษัทเงินทุนหลักทรัพย์ที่ได้รับอนุญาตให้ประกอบกิจการเงินทุนเพื่อการพาณิชย์ และประกอบธุรกิจค้าประกันตามประกาศของธนาคารแห่งประเทศไทย ตามรายชื่อบริษัทเงินทุนที่ธนาคารแห่งประเทศไทยแจ้งเวียนให้ทราบ หรือเป็นสินเชื่อที่ธนาคารต่างประเทศหรือบริษัทเงินทุนหลักทรัพย์ที่ได้รับอนุญาตให้ประกอบกิจการเงินทุนเพื่อการพาณิชย์และประกอบธุรกิจค้าประกันตามประกาศของธนาคารกลางต่างประเทสนั้น ตามรายชื่อบริษัทที่ธนาคารกลางต่างประเทสนั้นแจ้งเวียนให้ทราบ โดยพิจารณาจากยอดเงินรวมของวงเงินสินเชื่อที่สำนักงานใหญ่รับรอง หรือที่สำนักงานสาขารับรอง (กรณีได้รับมอบอำนาจจากสำนักงานใหญ่) ซึ่งออกให้แก่ผู้ยื่นข้อเสนอ นับถึงวันยื่นข้อเสนอไม่เกิน ๙๐ วัน

๕. กรณีผู้ยื่นข้อเสนอเป็นนิติบุคคลที่จัดตั้งขึ้นตามกฎหมายต่างประเทศ หรือบุคคลธรรมดาที่มีได้ถือสัญชาติไทยตามข้อ ๒ ข้อ ๓ และข้อ ๔ (๒) มูลค่าจะต้องเป็นไปตามอัตราแลกเปลี่ยนเงินตรา ตามประกาศที่ธนาคารแห่งประเทศไทยกำหนด ในช่วงระหว่างวันที่เผยแพร่ประกาศและเอกสารประกวดราคาในระบบจัดซื้อจัดจ้างภาครัฐด้วยอิเล็กทรอนิกส์ (e - GP) จนถึงวันเสนอราคา

ทั้งนี้ ผู้ยื่นข้อเสนอจะต้องยื่นเอกสารที่แสดงให้เห็นถึงข้อมูลเกี่ยวกับมูลค่าสุทธิของกิจการแล้วแต่กรณี ประกอบกับเอกสารดังกล่าวจะต้องผ่านการรับรองตามระเบียบกระทรวงการต่างประเทศว่าด้วยการรับรองเอกสาร พ.ศ. ๒๕๓๙ และที่แก้ไขเพิ่มเติม กำหนด โดยจะต้องยื่นเอกสารดังกล่าวในวันยื่นข้อเสนอ หากผู้ยื่นข้อเสนอได้มีการยื่นเอกสารดังกล่าวมาพร้อมกับการยื่นข้อเสนอให้ถือว่าผู้ยื่น

ข้อเสนอรายนั้นยื่นเอกสารไม่ครบถ้วนตามเงื่อนไขที่กำหนดไว้ในเอกสารประกวดราคา

๖. กรณีตาม ข้อ ๑ - ข้อ ๕ ไม่ใช่บังคับกรณีดังต่อไปนี้

(๖.๑) กรณีที่ผู้ยื่นข้อเสนอเป็นหน่วยงานของรัฐภายในประเทศ

(๖.๒) นิติบุคคลที่จัดตั้งขึ้นตามกฎหมายไทยที่อยู่ระหว่างการฟื้นฟูกิจการตามพระราชบัญญัติล้มละลาย พ.ศ. ๒๕๔๓ และที่แก้ไขเพิ่มเติม

(๖.๓) งานจ้างก่อสร้างที่กรมบัญชีกลางได้ขึ้นทะเบียนผู้ประกอบการงานก่อสร้างแล้ว และงานจ้างก่อสร้างที่หน่วยงานของรัฐที่ได้มีการจัดทำบัญชีผู้ประกอบการงานก่อสร้างที่มีคุณสมบัติเบื้องต้นไว้แล้วก่อนวันที่พระราชบัญญัติการจัดซื้อจัดจ้างฯ มีผลใช้บังคับ

(๖.๔) การจัดซื้อจัดจ้างตามมาตรา ๕๖ วรรคหนึ่ง (๒) (ข) และ (ค) แห่งพระราชบัญญัติการจัดซื้อจัดจ้างฯ

(๖.๕) การซื้อสังหาริมทรัพย์และการเช่าสังหาริมทรัพย์

(๖.๖) กรณีงานจ้างบริการหรืองานจ้างเหมาบริการกับบุคคลธรรมดา เช่น จ้างพนักงานขับรถ ครูชาวต่างชาติ พนักงานเก็บขยะ พนักงานบันทึกข้อมูล เป็นต้น

๓. หลักฐานการยื่นข้อเสนอ

ผู้ยื่นข้อเสนอจะต้องเสนอเอกสารหลักฐานยื่นมาพร้อมกับการเสนอราคาทางระบบจัดซื้อจัดจ้างภาครัฐด้วยอิเล็กทรอนิกส์ โดยแยกเป็น ๒ ส่วน คือ

๓.๑ ส่วนที่ ๑ อย่างน้อยต้องมีเอกสารดังต่อไปนี้

(๑) ในกรณีผู้ยื่นข้อเสนอเป็นนิติบุคคล

(ก) ห้างหุ้นส่วนสามัญหรือห้างหุ้นส่วนจำกัด ให้ยื่นสำเนาหนังสือรับรองการจดทะเบียนนิติบุคคล บัญชีรายชื่อหุ้นส่วนผู้จัดการ

(ข) บริษัทจำกัดหรือบริษัทมหาชนจำกัด ให้ยื่นสำเนาหนังสือรับรองการจดทะเบียนนิติบุคคล หนังสือบริคณห์สนธิ บัญชีรายชื่อกรรมการผู้จัดการ และบัญชีผู้ถือหุ้นรายใหญ่ (ถ้ามี)

(๒) ในกรณีผู้ยื่นข้อเสนอเป็นบุคคลธรรมดาหรือคณะบุคคลที่มีใช้นิติบุคคล ให้ยื่นสำเนาบัตรประจำตัวประชาชนของผู้ยื่น ข้อเสนอข้อตกลงที่แสดงถึงการเข้าเป็นหุ้นส่วน (ถ้ามี) สำเนาบัตรประจำตัวประชาชนของผู้เป็นหุ้นส่วน หรือสำเนาหนังสือเดินทางของผู้เป็นหุ้นส่วนที่ได้ถือสัญชาติไทย

(๓) ในกรณีผู้ยื่นข้อเสนอเป็นผู้ยื่นข้อเสนอร่วมกันในฐานะเป็นผู้ร่วมค้า ให้ยื่นสำเนาสัญญาของการเข้าร่วมค้า และเอกสารตามที่ระบุไว้ใน (๑) หรือ (๒) ของผู้ร่วมค้า แล้วแต่กรณี

(๔) ผู้ยื่นข้อเสนอต้องแสดงหลักฐานเกี่ยวกับมูลค่าสุทธิของกิจการ ดังนี้

๑. กรณีผู้ยื่นข้อเสนอเป็นนิติบุคคลที่จัดตั้งขึ้นตามกฎหมายไทยหรือต่างประเทศ ซึ่งได้จดทะเบียนเกินกว่า ๑ ปี ต้องมีมูลค่าสุทธิของกิจการ จากผลต่างระหว่างสินทรัพย์สุทธิหักด้วยหนี้สินสุทธิที่ปรากฏในงบแสดงฐานะการเงินที่มีการตรวจรับรองแล้ว ซึ่งจะต้องแสดงค่าเป็นบวก ๑ ปีสุดท้ายก่อนวันยื่นข้อเสนอ งบแสดงฐานะการเงิน ๑ ปีสุดท้ายก่อนวันยื่นข้อเสนอ หมายถึง งบแสดงฐานะการเงินย้อนไปก่อนวันที่หน่วยงานของรัฐกำหนดให้เป็นวันยื่นข้อเสนอ ๑ ปีปฏิทิน เว้นแต่กรณีนิติบุคคลที่จัดตั้งขึ้นตาม

กฎหมายไทย หากวันยื่นข้อเสนอเป็นช่วงระยะเวลาที่กรมพัฒนาธุรกิจการค้ากำหนดให้นิติบุคคล ยื่นงบแสดงฐานะการเงินกับกรมพัฒนาธุรกิจการค้า ซึ่งจะอยู่ในช่วงเดือนมกราคม - เดือนพฤษภาคม ของทุกปี โดยนิติบุคคลที่เป็นผู้ยื่นข้อเสนอ นั้นยังอยู่ในช่วงของการยื่นงบแสดงฐานะการเงินกับกรมพัฒนาธุรกิจการค้า คือ ช่วงเดือนมกราคม - เดือนพฤษภาคม กรณีนี้ให้สามารถยื่นงบแสดงฐานะการเงินย้อนไปอีก ๑ ปี ได้

๒. กรณีผู้ยื่นข้อเสนอเป็นนิติบุคคลที่จัดตั้งขึ้นตามกฎหมายไทยซึ่งยังไม่มี การรายงานงบแสดงฐานะการเงินกับกรมพัฒนาธุรกิจการค้า หรือกรณีผู้ยื่นข้อเสนอเป็นนิติบุคคลที่จัดตั้งขึ้น ตามกฎหมายต่างประเทศซึ่งยังไม่มี การรายงานงบแสดงฐานะการเงิน ให้พิจารณาการกำหนดมูลค่าของ ทุนจดทะเบียน โดยผู้ยื่นข้อเสนอจะต้องมีทุนจดทะเบียนที่เรียกชำระมูลค่าหุ้นแล้ว ณ วันที่ยื่นข้อเสนอ ไม่ต่ำกว่า ๑ ล้านบาท

๓. สำหรับการซื้อจัดจ้างครั้งหนึ่งที่มีวงเงินเกิน ๕๐๐,๐๐๐ บาทขึ้นไป กรณีผู้ยื่นข้อเสนอเป็นบุคคลธรรมดา ให้พิจารณาจากหนังสือรับรองบัญชีเงินฝากไม่เกิน ๙๐ วัน ก่อนวันยื่น ข้อเสนอ โดยต้องมีเงินฝากคงเหลือในบัญชีธนาคารเป็นมูลค่า ๑ ใน ๔ ของมูลค่างบประมาณของโครงการหรือ รายการที่ยื่นข้อเสนอในแต่ละครั้ง และหากเป็นผู้ชนะการซื้อจัดจ้างหรือเป็นผู้ได้รับการคัดเลือกจะต้อง แสดงหนังสือรับรองบัญชีเงินฝากที่มีมูลค่าดังกล่าวอีกครั้งหนึ่งในวันลงนามในสัญญา

๔. กรณีที่ผู้ยื่นข้อเสนอไม่มีมูลค่าสุทธิของกิจการหรือทุนจดทะเบียน หรือ มีแต่ไม่เพียงพอที่จะเข้ายื่นข้อเสนอ สามารถดำเนินการได้ดังนี้

(๑) กรณีผู้ยื่นข้อเสนอเป็นนิติบุคคลที่จัดตั้งขึ้นตามกฎหมายไทย หรือ บุคคลธรรมดาที่ถือสัญชาติไทย ผู้ยื่นข้อเสนอสามารถขอวงเงินสินเชื่อ โดยต้องมีวงเงินสินเชื่อ ๑ ใน ๔ ของ มูลค่างบประมาณของโครงการหรือรายการที่ยื่นข้อเสนอในแต่ละครั้ง จะเป็นสินเชื่อที่ธนาคารภายในประเทศ หรือบริษัทเงินทุนหรือบริษัทเงินทุนหลักทรัพย์ที่ได้รับอนุญาตให้ประกอบกิจการเงินทุนเพื่อการพาณิชย์และ ประกอบธุรกิจค้าประกันตามประกาศของธนาคารแห่งประเทศไทย ตามรายชื่อบริษัทเงินทุนที่ธนาคารแห่ง ประเทศไทยแจ้งเวียนให้ทราบ โดยพิจารณาจากยอดเงินรวมของวงเงินสินเชื่อที่สำนักงานใหญ่รับรอง หรือที่ สำนักงานสาขารับรอง (กรณีได้รับมอบอำนาจจากสำนักงานใหญ่) ซึ่งออกให้แก่ผู้ยื่นข้อเสนอ นับถึงวันยื่น ข้อเสนอไม่เกิน ๙๐ วัน

(๒) กรณีผู้ยื่นข้อเสนอเป็นนิติบุคคลที่จัดตั้งขึ้นตามกฎหมายต่าง ประเทศ หรือบุคคลธรรมดาที่มีได้ถือสัญชาติไทย ผู้ยื่นข้อเสนอสามารถขอวงเงินสินเชื่อ โดยต้องมีวงเงิน สินเชื่อ ๑ ใน ๔ ของมูลค่างบประมาณของโครงการหรือรายการที่ยื่นข้อเสนอในแต่ละครั้ง จะเป็นสินเชื่อที่ ธนาคารภายในประเทศ หรือบริษัทเงินทุนหรือบริษัทเงินทุนหลักทรัพย์ที่ได้รับอนุญาตให้ประกอบกิจการเงิน ทุนเพื่อการพาณิชย์ และประกอบธุรกิจค้าประกันตามประกาศของธนาคารแห่งประเทศไทย ตามรายชื่อบริษัท เงินทุนที่ธนาคาร แห่งประเทศไทยแจ้งเวียนให้ทราบ หรือเป็นสินเชื่อที่ธนาคารต่างประเทศหรือบริษัทเงินทุน หลักทรัพย์ที่ได้รับอนุญาตให้ประกอบกิจการเงินทุนเพื่อการพาณิชย์และประกอบธุรกิจค้าประกันตามประกาศ ของธนาคารกลางต่างประเทศนั้น ตามรายชื่อบริษัทที่ธนาคารกลางต่างประเทศนั้นแจ้งเวียนให้ทราบ โดย พิจารณาจากยอดเงินรวมของวงเงินสินเชื่อที่สำนักงานใหญ่รับรอง หรือที่สำนักงานสาขารับรอง (กรณีได้รับ

มอบอำนาจจากสำนักงานใหญ่) ซึ่งออกให้แก่ผู้ยื่นข้อเสนอ นับถึงวันยื่นข้อเสนอไม่เกิน ๙๐ วัน

๕. กรณีผู้ยื่นข้อเสนอเป็นนิติบุคคลที่จัดตั้งขึ้นตามกฎหมายต่างประเทศ หรือบุคคลธรรมดาที่มีได้ถือสัญชาติไทยตามข้อ ๒ ข้อ ๓ และข้อ ๔ (๒) มูลค่าจะต้องเป็นไปตามอัตราแลกเปลี่ยนเงินตราตามประกาศที่ธนาคารแห่งประเทศไทยกำหนด ในช่วงระหว่างวันที่เผยแพร่ประกาศและเอกสารประกวดราคาในระบบจัดซื้อจัดจ้างภาครัฐด้วยอิเล็กทรอนิกส์ (e - GP) จนถึงวันเสนอราคา

ทั้งนี้ ผู้ยื่นข้อเสนอจะต้องยื่นเอกสารที่แสดงให้เห็นถึงข้อมูลเกี่ยวกับมูลค่าสุทธิของกิจการแล้วแต่กรณี ประกอบกับเอกสารดังกล่าวจะต้องผ่านการรับรองตามระเบียบกระทรวงการต่างประเทศว่าด้วยการรับรองเอกสาร พ.ศ. ๒๕๓๙ และที่แก้ไขเพิ่มเติม กำหนด โดยจะต้องยื่นเอกสารดังกล่าวในวันยื่นข้อเสนอ หากผู้ยื่นข้อเสนอได้มีการยื่นเอกสารดังกล่าวมาพร้อมกับการยื่นข้อเสนอให้ถือว่าผู้ยื่นข้อเสนอรายนั้นยื่นเอกสารไม่ครบถ้วนตามเงื่อนไขที่กำหนดไว้ในเอกสารประกวดราคา

(๕) สำเนาใบทะเบียนพาณิชย์ (ถ้ามี) และสำเนาใบทะเบียนภาษีมูลค่าเพิ่ม พร้อมทั้งประทับตราและรับรองสำเนาถูกต้อง

(๖) บัญชีเอกสารส่วนที่ ๑ ทั้งหมดที่ได้ยื่นพร้อมกับการเสนอราคาทางระบบจัดซื้อจัดจ้างภาครัฐด้วยอิเล็กทรอนิกส์ ตามแบบในข้อ ๑.๗ (๑) โดยไม่ต้องแนบในรูปแบบ PDF File (Portable Document Format)

ทั้งนี้ เมื่อผู้ยื่นข้อเสนอดำเนินการแนบไฟล์เอกสารตามบัญชีเอกสารส่วนที่ ๑ ครบถ้วน ถูกต้องแล้ว ระบบจัดซื้อจัดจ้างภาครัฐด้วยอิเล็กทรอนิกส์จะสร้างบัญชีเอกสารส่วนที่ ๑ ตามแบบในข้อ ๑.๗ (๑) ให้โดยผู้ยื่นข้อเสนอไม่ต้องแนบบัญชีเอกสารส่วนที่ ๑ ดังกล่าวในรูปแบบ PDF File (Portable Document Format)

๓.๒ ส่วนที่ ๒ อย่างน้อยต้องมีเอกสารดังต่อไปนี้

(๑) สำเนาหนังสือรับรองผลงานก่อสร้าง
(๒) สำเนาใบขึ้นทะเบียนผู้ประกอบการวิสาหกิจขนาดกลางและขนาดย่อม (SMEs) (ถ้ามี)

(๓) บัญชีเอกสารส่วนที่ ๒ ทั้งหมดที่ได้ยื่นพร้อมกับการเสนอราคาทางระบบจัดซื้อจัดจ้างภาครัฐด้วยอิเล็กทรอนิกส์ตามแบบในข้อ ๑.๗ (๒) โดยไม่ต้องแนบในรูปแบบ PDF File (Portable Document Format)

ทั้งนี้ เมื่อผู้ยื่นข้อเสนอดำเนินการแนบไฟล์เอกสารตามบัญชีเอกสารส่วนที่ ๒ ครบถ้วน ถูกต้องแล้ว ระบบจัดซื้อจัดจ้างภาครัฐด้วยอิเล็กทรอนิกส์จะสร้างบัญชีเอกสารส่วนที่ ๒ ตามแบบในข้อ ๑.๗ (๒) ให้โดยผู้ยื่นข้อเสนอไม่ต้องแนบบัญชีเอกสารส่วนที่ ๒ ดังกล่าวในรูปแบบ PDF File (Portable Document Format)

๔. การเสนอราคา

๔.๑ ผู้ยื่นข้อเสนอต้องยื่นข้อเสนอ และเสนอราคาทางระบบจัดซื้อจัดจ้างภาครัฐด้วยอิเล็กทรอนิกส์ตามที่กำหนดไว้ในเอกสารประกวดราคาอิเล็กทรอนิกส์นี้ โดยไม่มีเงื่อนไขใดๆ ทั้งสิ้น และจะต้อง

กรอกข้อความให้ถูกต้องครบถ้วน พร้อมทั้งหลักฐานแสดงตัวตนและทำการยืนยันตัวตนของผู้ยื่นข้อเสนอ โดยไม่ต้องแนบใบเสนอราคาในรูปแบบ PDF File (Portable Document Format)

๔.๒ ผู้ยื่นข้อเสนอจะต้องกรอกรายละเอียดการเสนอราคาในใบเสนอราคาตาม ข้อ ๑.๒ ให้ครบถ้วน โดยไม่ต้องยื่น ใบแจ้งปริมาณงานและราคาและใบบัญชีรายการก่อสร้าง ในรูปแบบ PDF File (Portable Document Format)

ในการเสนอราคาให้เสนอราคาเป็นเงินบาทและเสนอราคาได้เพียงครั้งเดียวและราคาเดียว โดยเสนอราคารวม หรือราคาต่อหน่วย หรือราคาต่อรายการ ตามเงื่อนไขที่ระบุไว้ตามข้อ ๕.๒ ให้ถูกต้อง ทั้งนี้ ราคารวมที่เสนอจะต้องตรงกันทั้งตัวเลขและตัวหนังสือ ถ้าตัวเลขและตัวหนังสือไม่ตรงกัน ให้ถือตัวหนังสือเป็นสำคัญ โดยคิดราคารวมทั้งสิ้นซึ่งรวมค่าภาษีมูลค่าเพิ่ม ภาษีอากรอื่น และค่าใช้จ่ายที่ส่งไปเรียบร้อยแล้ว

ราคาที่เสนอจะต้องเสนอกำหนดยื่นราคาไม่น้อยกว่า ๑๘๐ วัน ตั้งแต่วันเสนอราคาโดยภายในกำหนดยื่นราคา ผู้ยื่นข้อเสนอต้องรับผิดชอบราคาที่ตนได้เสนอไว้และจะถอนการเสนอราคาไม่ได้

๔.๓ ผู้ยื่นข้อเสนอจะต้องเสนอกำหนดเวลาดำเนินการก่อสร้างแล้วเสร็จไม่เกิน ๖๐ วัน นับถัดจากวันลงนามในสัญญาจ้างก่อสร้าง

๔.๔ ก่อนเสนอราคา ผู้ยื่นข้อเสนอควรตรวจสอบร่างสัญญา แบบรูปและรายละเอียด และขอบเขตของงาน ฯลฯ ให้ถี่ถ้วนและเข้าใจเอกสารประกวดราคาอิเล็กทรอนิกส์ทั้งหมดเสียก่อนที่จะตกลงยื่นข้อเสนอตามเงื่อนไขในเอกสารประกวดราคาอิเล็กทรอนิกส์

๔.๕ ผู้ยื่นข้อเสนอจะต้องยื่นข้อเสนอและเสนอราคาทางระบบจัดซื้อจัดจ้างภาครัฐด้วย อิเล็กทรอนิกส์ในวันที่ ๑๔ กรกฎาคม ๒๕๖๔ ระหว่างเวลา ๐๙.๐๐ น. ถึง ๑๒.๐๐ น. และเวลาในการเสนอราคาให้ถือตามเวลาของระบบจัดซื้อจัดจ้างภาครัฐด้วยอิเล็กทรอนิกส์เป็นเกณฑ์

เมื่อพ้นกำหนดเวลายื่นข้อเสนอและเสนอราคาแล้ว จะไม่รับเอกสารการยื่นข้อเสนอ และการเสนอราคาใดๆ โดยเด็ดขาด

๔.๖ ผู้ยื่นข้อเสนอต้องจัดทำเอกสารสำหรับใช้ในการเสนอราคาในรูปแบบไฟล์เอกสาร ประเภท PDF File (Portable Document Format) โดยผู้ยื่นข้อเสนอต้องเป็นผู้รับผิดชอบตรวจสอบความครบถ้วน ถูกต้อง และชัดเจนของเอกสาร PDF File ก่อนที่จะยืนยันการเสนอราคา แล้วจึงส่งข้อมูล (Upload) เพื่อเป็นการเสนอราคาให้แก่มหาวิทยาลัย ผ่านทางระบบจัดซื้อจัดจ้างภาครัฐด้วยอิเล็กทรอนิกส์

๔.๗ คณะกรรมการพิจารณาผลการประกวดราคาอิเล็กทรอนิกส์จะดำเนินการตรวจสอบ คุณสมบัติของผู้ยื่นข้อเสนอแต่ละรายว่า เป็นผู้ยื่นข้อเสนอที่มีผลประโยชน์ร่วมกันกับผู้ยื่นเสนอรายอื่นตามข้อ ๑.๖ (๑) หรือไม่ หากปรากฏว่าผู้ยื่นเสนอรายใดเป็นผู้ยื่นข้อเสนอที่มีผลประโยชน์ร่วมกันกับผู้ยื่นเสนอรายอื่น คณะกรรมการพิจารณาผลฯ จะตัดรายชื่อผู้ยื่นเสนอราคาที่มีผลประโยชน์ร่วมกันนั้นนออกจาก การเป็นผู้ยื่นข้อเสนอ

หากปรากฏต่อคณะกรรมการพิจารณาผลฯ ว่า ก่อนหรือในขณะที่ มีการพิจารณาข้อเสนอ มีผู้ยื่นเสนอรายใดกระทำการอันเป็นการขัดขวางการแข่งขันอย่างเป็นธรรมตาม ข้อ ๑.๖

(๒) และคณะกรรมการพิจารณาผลฯ เชื่อว่ามีการกระทำอันเป็นการขัดขวางการแข่งขันอย่างเป็นธรรม คณะกรรมการพิจารณาผลฯ จะตัดรายชื่อผู้ยื่นข้อเสนอรายนั้นออกจากการเป็นผู้ยื่นข้อเสนอ และมหาวิทยาลัย จะพิจารณาลงโทษผู้ยื่นข้อเสนอดังกล่าวเป็นผู้ทำงาน เว้นแต่ มหาวิทยาลัย จะพิจารณาเห็นว่า ผู้ยื่นข้อเสนอราย นั้น มิใช่เป็นผู้ริเริ่มให้มีการกระทำดังกล่าวและได้ให้ความร่วมมือเป็นประโยชน์ต่อการพิจารณาของ มหาวิทยาลัย

๔.๘ ผู้ยื่นข้อเสนอจะต้องปฏิบัติ ดังนี้

- (๑) ปฏิบัติตามเงื่อนไขที่ระบุไว้ในเอกสารประกวดราคาอิเล็กทรอนิกส์
- (๒) ราคาที่เสนอจะต้องเป็นราคาที่รวมภาษีมูลค่าเพิ่ม และภาษีอื่นๆ (ถ้ามี)

รวมค่าใช้จ่ายทั้งปวงไว้ด้วยแล้ว

- (๓) ผู้ยื่นข้อเสนอจะต้องลงทะเบียนเพื่อเข้าสู่กระบวนการเสนอราคา ตามวัน

เวลา ที่กำหนด

- (๔) ผู้ยื่นข้อเสนอจะถอนการเสนอราคาที่ไม่เสนอแล้วไม่ได้

- (๕) ผู้ยื่นข้อเสนอต้องศึกษาและทำความเข้าใจในระบบและวิธีการเสนอราคา

ด้วยวิธีประกวดราคาอิเล็กทรอนิกส์ ของกรมบัญชีกลางที่แสดงไว้ในเว็บไซต์ www.gprocurement.go.th

๔.๙ ผู้ยื่นข้อเสนอที่เป็นผู้ชนะการเสนอราคาต้องจัดทำแผนการใช้พัสดุที่ผลิตภายใน ประเทศและแผนการใช้เหล็กที่ผลิตในประเทศ โดยยื่นให้หน่วยงานของรัฐภายใน ๖๐ วัน นับถัดจากวันลงนาม ในสัญญา เว้นแต่กรณีที่ระยะเวลาดำเนินการตามสัญญาไม่เกิน ๖๐ วัน

๔.๑๐ คู่สัญญาต้องจัดทำแผนการทำงานมาให้ภายใน ๖๐ วัน นับถัดจากวันลงนามใน สัญญา เว้นแต่เป็นกรณีสัญญาที่มีอายุไม่เกิน ๙๐ วัน หรือกรณีการจ้างก่อสร้างซึ่งสัญญาหรือบันทึกข้อตกลงเป็น หนังสือที่มีวงเงินไม่เกิน ๕๐๐,๐๐๐ บาท ทั้งนี้ แผนการทำงานดังกล่าวให้ถือเป็นเอกสารส่วนหนึ่งของสัญญา

๕. หลักเกณฑ์และสิทธิในการพิจารณา

๕.๑ ในการพิจารณาผลการยื่นข้อเสนอประกวดราคาอิเล็กทรอนิกส์ครั้งนี้ มหาวิทยาลัยจะพิจารณาตัดสินโดยใช้ หลักเกณฑ์ราคา

๕.๒ การพิจารณาผู้ชนะการยื่นข้อเสนอ

กรณีใช้หลักเกณฑ์ราคาในการพิจารณาผู้ชนะการยื่นข้อเสนอ มหาวิทยาลัย จะ พิจารณาจาก ราคารวม

๕.๓ หากผู้ยื่นข้อเสนอรายใดมีคุณสมบัติไม่ถูกต้องตามข้อ ๒ หรือยื่นหลักฐานการยื่น ข้อเสนอไม่ถูกต้อง หรือไม่ครบถ้วนตามข้อ ๓ หรือยื่นข้อเสนอไม่ถูกต้องตามข้อ ๔ คณะกรรมการพิจารณาผลฯ จะไม่รับพิจารณาข้อเสนอของผู้ยื่นข้อเสนอรายนั้น เว้นแต่ ผู้ยื่นข้อเสนอรายใดเสนอเอกสารทางเทคนิคหรือ แบบรูปและรายการละเอียดและขอบเขตของงานที่จะจ้างไม่ครบถ้วน หรือเสนอรายละเอียดแตกต่างไปจาก เงื่อนไขที่มหาวิทยาลัยกำหนดไว้ในประกาศและเอกสารประกวดราคาอิเล็กทรอนิกส์ ในส่วนที่มีใช้สาระสำคัญ และความแตกต่างนั้น ไม่มีผลทำให้เกิดการได้เปรียบเสียเปรียบ ต่อผู้ยื่นข้อเสนอรายอื่น หรือเป็นการผิดพลาด เล็กน้อย คณะกรรมการพิจารณาผลฯ อาจพิจารณาผ่อนปรนการตัดสินสิทธิ ผู้ยื่นข้อเสนอรายนั้น

๕.๔ มหาวิทยาลัยสงวนสิทธิ์ไม่พิจารณาข้อเสนอของผู้ยื่นข้อเสนอโดยไม่มี การ
พออนผัน ในกรณีดังต่อไปนี้

(๑) ไม่กรอกชื่อผู้ยื่นข้อเสนอในการเสนอราคาทางระบบจัดซื้อจัดจ้าง ด้วย
อิเล็กทรอนิกส์

(๒) เสนอรายละเอียดแตกต่างไปจากเงื่อนไขที่กำหนดในเอกสาร
ประกวดราคา อิเล็กทรอนิกส์ที่เป็นสาระสำคัญ หรือมีผลทำให้เกิดความได้เปรียบเสียเปรียบแก่ผู้ยื่นข้อเสนอ
รายอื่น

๕.๕ ในการตัดสินใจการประกวดราคาอิเล็กทรอนิกส์หรือในการทำสัญญา คณะ
กรรมการพิจารณาผลฯ หรือมหาวิทยาลัย มีสิทธิให้ผู้ยื่นข้อเสนอชี้แจงข้อเท็จจริงเกี่ยวกับสภาพ ฐานะ หรือ
ข้อเท็จจริงอื่นใดที่เกี่ยวข้องกับผู้ยื่นข้อเสนอเพิ่มเติมได้ มหาวิทยาลัยมีสิทธิที่จะไม่รับข้อเสนอ ไม่รับราคา หรือ
ไม่ทำสัญญา หากข้อเท็จจริงดังกล่าวไม่เหมาะสมหรือไม่ถูกต้อง

๕.๖ มหาวิทยาลัยทรงไว้ซึ่งสิทธิที่จะไม่รับราคาต่ำสุด หรือราคาหนึ่งราคาใด หรือ
ราคาที่เสนอทั้งหมดก็ได้ และอาจพิจารณาเลือกจ้างก่อสร้างในจำนวน หรือขนาด หรือเฉพาะรายการหนึ่ง
รายการใด หรืออาจจะยกเลิก การประกวดราคาอิเล็กทรอนิกส์โดยไม่พิจารณาจัดจ้างก่อสร้างเลยก็ได้ สุดแต่จะ
พิจารณา ทั้งนี้ เพื่อประโยชน์ของทางราชการเป็นสำคัญ และให้ถือว่าการตัดสินใจของ มหาวิทยาลัยเป็นเด็ดขาด
ผู้ยื่นข้อเสนอจะเรียกร้องค่าใช้จ่าย หรือค่าเสียหายใดๆ มิได้ รวมทั้ง มหาวิทยาลัยจะพิจารณายกเลิกการ
ประกวดราคาอิเล็กทรอนิกส์และลงโทษผู้ยื่นข้อเสนอเป็นผู้ทำงาน ไม่ว่าจะเป็นผู้ยื่นข้อเสนอที่ได้รับการคัดเลือก
หรือไม่ก็ตาม หากมีเหตุที่เชื่อถือว่าผู้ยื่นข้อเสนอกระทำการโดยไม่สุจริต เช่น การเสนอเอกสารอันเป็นเท็จ
หรือใช้ชื่อบุคคลธรรมดา หรือนิติบุคคลอื่นมาเสนอราคาแทน เป็นต้น

ในกรณีที่ผู้ยื่นข้อเสนอรายที่เสนอราคาต่ำสุด เสนอราคาต่ำจนคาดหมายได้ว่าไม่
อาจดำเนินงานตามเอกสารประกวดราคาอิเล็กทรอนิกส์ได้ ในกรณีที่ระหว่างระยะเวลาตามสัญญาจนถึงวันที่ผู้
ว่าจ้างได้ตรวจรับงานครั้งสุดท้ายได้เกิดความเสียหายอย่างร้ายแรงจากหรือแก่งานก่อสร้างถึงขนาดที่ก่อให้เกิด
ภัยอันตรายต่อชีวิตหรือทรัพย์สินของประชาชนอันเนื่องมาจากการกระทำหรือละเว้นการกระทำใด ๆ ของผู้
รับจ้าง ภายในระยะเวลา ๒ ปี นับตั้งแต่วันที่เกิดเหตุจนถึงวันยื่นข้อเสนอ คณะกรรมการพิจารณาผลฯ หรือ
มหาวิทยาลัย จะให้ผู้ยื่นเสนอนั้นชี้แจงและแสดงหลักฐานที่ทำให้เชื่อได้ว่า ผู้ยื่นข้อเสนอสามารถดำเนินการ
ตามเอกสารประกวดราคาอิเล็กทรอนิกส์ให้เสร็จสมบูรณ์ หากคำชี้แจงไม่เป็นที่รับฟังได้ มหาวิทยาลัย มีสิทธิที่จะ
จะไม่รับข้อเสนอหรือไม่รับราคาของผู้ยื่นเสนอรายนั้น ทั้งนี้ ผู้ยื่นเสนอดังกล่าวไม่มีสิทธิเรียกร้องค่าใช้จ่าย
หรือค่าเสียหายใดๆ จากมหาวิทยาลัย

๕.๗ ก่อนลงนามในสัญญา มหาวิทยาลัย อาจประกาศยกเลิกการประกวดราคา
อิเล็กทรอนิกส์ หากปรากฏว่ามีกรกระทำที่เข้าลักษณะผู้ยื่นข้อเสนอที่ชนะการประกวดราคาหรือที่ได้รับการ
คัดเลือกมีผลประโยชน์ร่วมกัน หรือมีส่วนได้เสียกับผู้ยื่นข้อเสนอรายอื่น หรือขัดขวางการแข่งขันอย่างเป็น
ธรรม หรือสมยอมกันกับผู้ยื่นข้อเสนอรายอื่น หรือเจ้าหน้าที่ในการเสนอราคา หรือสื่อว่ากระทำการทุจริตอื่นใด
ในการเสนอราคา

๕.๘ หากผู้ยื่นข้อเสนอซึ่งเป็นผู้ประกอบการ SMEs เสนอราคาสูงกว่าราคาต่ำสุดของผู้ยื่นข้อเสนอรายอื่นที่ไม่เกินร้อยละ ๑๐ ให้จัดซื้อจัดจ้างกับผู้ประกอบการ SMEs ดังกล่าว โดยจัดเรียงลำดับผู้ยื่นข้อเสนอซึ่งเป็นผู้ประกอบการ SMEs ซึ่งเสนอราคาสูงกว่าราคาต่ำสุดของผู้ยื่นข้อเสนอรายอื่นไม่เกินร้อยละ ๑๐ ที่จะเรียกมาทำสัญญาไม่เกิน ๓ ราย

ผู้ยื่นข้อเสนอที่เป็นกิจการร่วมค้าที่จะได้สิทธิตามวรรคหนึ่ง ผู้เข้าร่วมค้าทุกราย จะต้องเป็นผู้ประกอบการ SMEs

ทั้งนี้ ผู้ประกอบการ SMEs ที่จะได้แต้มต่อด้านราคาตามวรรคหนึ่ง จะต้องมีความเสี่ยงสัญญาสะสมตามปีปฏิทินรวมกับราคาที่เสนอในครั้งแล้ว มีมูลค่ารวมกันไม่เกินมูลค่าของรายได้ตามขนาดที่ขึ้นทะเบียนไว้กับ สสว.

๕.๙ หากผู้ยื่นข้อเสนอซึ่งมิใช่ผู้ประกอบการ SMEs แต่เป็นบุคคลธรรมดาที่ถือสัญชาติไทยหรือนิติบุคคลที่จัดตั้งขึ้นตามกฎหมายไทยเสนอราคาสูงกว่าราคาต่ำสุดของผู้ยื่นข้อเสนอซึ่งเป็นผู้ประกอบการธรรมดาที่ไม่ได้ถือสัญชาติไทยหรือนิติบุคคลที่จัดตั้งขึ้นตามกฎหมายของต่างประเทศไม่เกินร้อยละ ๓ ให้จัดซื้อจัดจ้างกับบุคคลธรรมดาที่ถือสัญชาติไทยหรือนิติบุคคลที่จัดตั้งขึ้นตามกฎหมายไทยดังกล่าว

ผู้ยื่นข้อเสนอที่เป็นกิจการร่วมค้าที่จะได้สิทธิตามวรรคหนึ่ง ผู้เข้าร่วมค้าทุกราย จะต้องเป็นบุคคลธรรมดาที่ถือสัญชาติไทยหรือนิติบุคคลที่จัดตั้งขึ้นตามกฎหมายไทย

๖. การทำสัญญาจ้างก่อสร้าง

ผู้ชนะการประกวดราคาอิเล็กทรอนิกส์จะต้องทำสัญญาจ้างตามแบบสัญญา ดังระบุในข้อ ๑.๓ หรือทำข้อตกลงเป็นหนังสือกับมหาวิทยาลัย ภายใน ๗ วัน นับถัดจากวันที่ได้รับแจ้ง และจะต้องวางหลักประกันสัญญาเป็นจำนวนเงินเท่ากับร้อยละ ๕ ของราคาค่าจ้างที่ประกวดราคาอิเล็กทรอนิกส์ ให้มหาวิทยาลัยยึดถือไว้ในขณะทำสัญญาโดยใช้หลักประกันอย่างหนึ่งอย่างใด ดังต่อไปนี้

๖.๑ เงินสด

๖.๒ เช็คหรือตราพท์ที่ธนาคารเซ็นส่งจ่าย ซึ่งเป็นเช็คหรือตราพท์ลงวันที่ใช้เช็คหรือตราพท์นั้น ชำระต่อเจ้าหน้าที่ในวันทำสัญญา หรือก่อนวันนั้นไม่เกิน ๓ วันทำการ

๖.๓ หนังสือค้ำประกันของธนาคารภายในประเทศ ตามตัวอย่างที่คณะกรรมการนโยบายกำหนด ดังระบุในข้อ ๑.๔ (๒) หรือจะเป็นหนังสือค้ำประกันอิเล็กทรอนิกส์ตามวิธีการที่กรมบัญชีกลางกำหนด

๖.๔ หนังสือค้ำประกันของบริษัทเงินทุน หรือบริษัทเงินทุนหลักทรัพย์ที่ได้รับอนุญาตให้ประกอบกิจการเงินทุนเพื่อการพาณิชย์และประกอบธุรกิจค้ำประกันตามประกาศของธนาคารแห่งประเทศไทย ตามรายชื่อบริษัทเงินทุนที่ธนาคารแห่งประเทศไทยแจ้งเวียนให้ทราบ โดยอนุโลมให้ใช้ตามตัวอย่างหนังสือค้ำประกันของธนาคารที่คณะกรรมการนโยบายกำหนด ดังระบุในข้อ ๑.๔ (๒)

๖.๕ พันธบัตรรัฐบาลไทย

หลักประกันนี้จะคืนให้ โดยไม่มีดอกเบี้ยภายใน ๑๕ วันนับถัดจากวันที่ผู้ชนะการประกวดราคาอิเล็กทรอนิกส์ (ผู้รับจ้าง) พ้นจากข้อผูกพันตามสัญญาจ้างแล้ว

๗. ค่าจ้างและการจ่ายเงิน

มหาวิทยาลัย จะจ่ายค่าจ้างซึ่งได้รวมภาษีมูลค่าเพิ่มตลอดจนภาษีอากรอื่น ๆ และค่าใช้จ่ายทั้งปวงด้วยแล้วโดยถือราคาเหมารวมเป็นเกณฑ์และกำหนดการจ่ายเงินเป็นจำนวน ๒ งวดดังนี้

งวดที่ ๑ เป็นจำนวนเงินในอัตราร้อยละ ๔๐ ของค่าจ้าง เมื่อผู้รับจ้างได้ปฏิบัติงานได้ทำการปรับปรุงดังนี้ - ตกแต่งพื้น ตามรูปแบบ แล้วเสร็จร้อยละ ๔๐ - ผนังตกแต่ง ตามรูปแบบ แล้วเสร็จร้อยละ ๔๐ - ทาสี ตามรูปแบบ แล้วเสร็จร้อยละ ๔๐ - ผ้าเพดาน ตามรูปแบบ แล้วเสร็จร้อยละ ๔๐ - ติดตั้งระบบไฟฟ้าพร้อมทดสอบ ตามรูปแบบ แล้วเสร็จร้อยละ ๔๐ - ติดตั้งประตู-หน้าต่าง ตามรูปแบบ แล้วเสร็จร้อยละ ๔๐ ให้แล้วเสร็จภายใน ๓๐ วัน

งวดที่ ๒ (งวดสุดท้าย) เป็นจำนวนเงินในอัตราร้อยละ ๖๐ ของค่าจ้าง เมื่อผู้รับจ้างได้ปฏิบัติงานได้ทำการปรับปรุงดังนี้

- ตกแต่งพื้น ตามรูปแบบ ทั้งหมดแล้วเสร็จ
- ผนังตกแต่ง ตามรูปแบบ ทั้งหมดแล้วเสร็จ
- ทาสี ตามรูปแบบ ทั้งหมดแล้วเสร็จ
- ผ้าเพดาน ตามรูปแบบ ทั้งหมดแล้วเสร็จ
- ติดตั้งระบบไฟฟ้าพร้อมทดสอบ ตามรูปแบบ ทั้งหมดแล้วเสร็จ
- ติดตั้งประตู-หน้าต่าง ตามรูปแบบ ทั้งหมดแล้วเสร็จ
- ติดตั้งพร้อมทดสอบอุปกรณ์ระบบภาพและเสียง ตามรูปแบบ ทั้งหมดแล้วเสร็จ
- ติดตั้งครุภัณฑ์โต๊ะ-เก้าอี้ ตามรูปแบบ ทั้งหมดแล้วเสร็จ
- ติดตั้งชุดเปิดปิดประตูคีย์การ์ด ตามรูปแบบ ทั้งหมดแล้วเสร็จ
- จัดทำและส่งเอกสารรายการครุภัณฑ์ แล้วเสร็จ
- จัดทำและส่งมอบ ASBULT DRAWING แล้วเสร็จ
- ทำความสะอาดสถานที่ก่อสร้างแล้วเสร็จ
- ทำการทดสอบระบบต่างๆ จนใช้งานได้ ทั้งหมดแล้วเสร็จ
- งานก่อสร้างอื่นๆ ที่เหลือ ตามรูปแบบ ข้อกำหนด ทุกประการทั้งหมดแล้วเสร็จ ภายใน ๖๐ วัน

ทั้งหมดให้แล้วเสร็จเรียบร้อยตามสัญญาหรือข้อตกลงจ้างเป็นหนังสือ รวมทั้งทำสถานที่ก่อสร้างให้สะอาดเรียบร้อย

๘. อัตราค่าปรับ

ค่าปรับตามสัญญาจ้างแนบท้ายเอกสารประกวดราคาอิเล็กทรอนิกส์นี้ หรือข้อตกลงจ้างเป็นหนังสือจะกำหนด ดังนี้

๘.๑ กรณีที่ผู้รับจ้างนำงานที่รับจ้างไปจ้างช่วงให้ผู้อื่นทำอีกทอดหนึ่งโดยไม่ได้รับอนุญาตจากมหาวิทยาลัย จะกำหนดค่าปรับสำหรับการฝ่าฝืนดังกล่าวเป็นจำนวนร้อยละ ๑๐ ของวงเงินของงานจ้างช่วงนั้น

๘.๒ กรณีที่ผู้รับจ้างปฏิบัติผิดสัญญาจ้างก่อสร้าง นอกเหนือจากข้อ ๘.๑ จะกำหนดค่าปรับเป็นรายวันเป็นจำนวนเงินตายตัวในอัตราร้อยละ ๐.๑๐ ของราคางานจ้าง

๙. การรับประกันความชำรุดบกพร่อง

ผู้ชนะการประกวดราคาอิเล็กทรอนิกส์ซึ่งได้ทำสัญญาจ้าง ตามแบบ ดังระบุในข้อ ๑.๓ หรือข้อตกลงจ้างเป็นหนังสือแล้วแต่กรณี จะต้องรับประกันความชำรุดบกพร่องของงานจ้างที่เกิดขึ้นภายในระยะเวลา ไม่น้อยกว่า ๒ ปี นับถัดจากวันที่มหาวิทยาลัยได้รับมอบงาน โดยต้องบริหารจัดการซ่อมแซมแก้ไขให้ใช้งานได้ดีดังเดิมภายใน ๑๕ วัน นับถัดจากวันที่ได้รับแจ้งความชำรุดบกพร่อง

๑๐. ข้อสงวนสิทธิ์ในการยื่นข้อเสนอและอื่น ๆ

๑๐.๑ เงินค่าจ้างสำหรับงานจ้างครั้งนี้ ได้มาจาก ๒๕๖๙ (เงินรายได้จากการจัดการศึกษาภาคปกติ (บ.กศ.))

การลงนามในสัญญาจะกระทำได้อต่อเมื่อ มหาวิทยาลัยได้รับอนุมัติเงิน ค่าก่อสร้างจาก ๒๕๖๙ (เงินรายได้จากการจัดการศึกษาภาคปกติ (บ.กศ.))

๑๐.๒ เมื่อมหาวิทยาลัยได้คัดเลือกผู้ยื่นข้อเสนอรายใดให้เป็นผู้รับจ้าง และได้ตกลงจ้าง ตามการประกวดราคาอิเล็กทรอนิกส์แล้ว ถ้าผู้รับจ้างจะต้องส่งหรือนำสิ่งของมาเพื่องานจ้างดังกล่าวเข้ามาจากต่างประเทศ และของนั้นต้องนำเข้ามาโดยทางเรือในเส้นทางที่มีเรือไทยเดินอยู่ และสามารถให้บริการรับขนได้ตามที่รัฐมนตรีว่าการกระทรวงคมนาคมประกาศกำหนด ผู้ยื่นข้อเสนอซึ่งเป็นผู้รับจ้างจะต้องปฏิบัติตามกฎหมายว่าด้วยการส่งเสริมการพาณิชย์ ดังนี้

(๑) แจกการส่งหรือนำสิ่งของดังกล่าวเข้ามาจากต่างประเทศต่อกรมเจ้าท่า ภายใน ๗ วัน นับตั้งแต่วันที่ผู้รับจ้างส่งหรือซื้อของจากต่างประเทศ เว้นแต่เป็นของที่รัฐมนตรีว่าการกระทรวงคมนาคมประกาศยกเว้นให้บรรทุกโดยเรืออื่นได้

(๒) จัดการให้สิ่งของดังกล่าวบรรทุกโดยเรือไทย หรือเรือที่มีสิทธิเช่นเดียวกับเรือไทยจากต่างประเทศมายังประเทศไทย เว้นแต่จะได้รับอนุญาตจากกรมเจ้าท่า ให้บรรทุกสิ่งของนั้น โดยเรืออื่น ที่มีใช้เรือไทย ซึ่งจะต้องได้รับอนุญาตเช่นนั้นก่อนบรรทุกของลงเรืออื่น หรือเป็นของที่รัฐมนตรีว่าการกระทรวงคมนาคมประกาศยกเว้นให้บรรทุกโดยเรืออื่น

(๓) ในกรณีที่ไม่ปฏิบัติตาม (๑) หรือ (๒) ผู้รับจ้างจะต้องรับผิดชอบตามกฎหมายว่าด้วยการส่งเสริมการพาณิชย์

๑๐.๓ ผู้ยื่นข้อเสนอซึ่งมหาวิทยาลัยได้คัดเลือกแล้ว ไม่ไปทำสัญญาหรือข้อตกลงจ้าง เป็นหนังสือภายในเวลาที่กำหนดดังระบุไว้ในข้อ ๗ มหาวิทยาลัยจะริบหลักประกันการยื่นข้อเสนอ หรือเรียก ร้องจากผู้ออกหนังสือค้ำประกัน การยื่นข้อเสนอทันที และอาจพิจารณาเรียกร้องให้ชดใช้ความเสียหายอื่น (ถ้ามี) รวมทั้งจะพิจารณาให้เป็นผู้ที่จ้าง ตามระเบียบกระทรวงการคลังว่าด้วยการจัดซื้อจัดจ้างและการบริหารพัสดุภาครัฐ พ.ศ. ๒๕๖๐

๑๐.๔ มหาวิทยาลัยสงวนสิทธิ์ที่จะแก้ไขเพิ่มเติมเงื่อนไข หรือข้อกำหนดในแบบสัญญา หรือข้อตกลงจ้างเป็นหนังสือให้เป็นไปตามความเห็นของสำนักงานอัยการสูงสุด (ถ้ามี)

๑๐.๕ ในกรณีที่เอกสารแนบท้ายเอกสารประกวดราคาอิเล็กทรอนิกส์นี้ มีความขัดหรือแย้งกันผู้ยื่นข้อเสนอจะต้องปฏิบัติตามคำวินิจฉัยของมหาวิทยาลัย คำวินิจฉัยดังกล่าวให้ถือเป็นที่สุด และ ผู้ยื่นข้อเสนอไม่มีสิทธิเรียกร้องค่าใช้จ่ายใดๆ เพิ่มเติม

๑๐.๖ มหาวิทยาลัย อาจประกาศยกเลิกการจัดจ้างในกรณีต่อไปนี้ได้ โดยที่ผู้ยื่นข้อเสนอจะเรียกร้องค่าเสียหายใดๆ จากมหาวิทยาลัยไม่ได้

(๑) มหาวิทยาลัยไม่ได้รับการจัดสรรเงินที่จะใช้ในการจัดจ้างหรือได้รับจัดสรรแต่ไม่เพียงพอที่จะทำการจัดจ้างครั้งนี้ต่อไป

(๒) มีการกระทำที่เข้าลักษณะผู้ยื่นข้อเสนอที่ชนะการจัดจ้างหรือที่ได้รับการคัดเลือกมี ผลประโยชน์ร่วมกัน หรือมีส่วนได้เสียกับผู้ยื่นข้อเสนอรายอื่น หรือขัดขวางการแข่งขันอย่างเป็นธรรมหรือสมยอมกันกับผู้ยื่นข้อเสนอรายอื่น หรือเจ้าหน้าที่ในการเสนอราคา หรือสื่อว่ากระทำการทุจริตอื่นใดในการเสนอราคา

(๓) การทำการจัดจ้างครั้งนี้ต่อไปอาจก่อให้เกิดความเสียหายแก่มหาวิทยาลัยหรือกระทบต่อประโยชน์สาธารณะ

(๔) กรณีอื่นในทำนองเดียวกับ (๑) (๒) หรือ (๓) ตามที่กำหนดในกฎกระทรวงซึ่งออกตามความในกฎหมายว่าด้วยการจัดซื้อจัดจ้างและการบริหารพัสดุภาครัฐ

๑๐.๗ ผู้ยื่นข้อเสนอจะต้องเลือกช่องทางการอุทธรณ์และช่องทางการรับหนังสือแจ้งตอบผลการพิจารณาอุทธรณ์ไว้ตั้งแต่ขั้นตอนการยื่นข้อเสนอ และหากผู้ยื่นข้อเสนอมีความประสงค์ที่จะอุทธรณ์ผลการประกาศผู้ชนะการจัดซื้อจัดจ้าง จะต้องยื่นอุทธรณ์และรับหนังสือแจ้งตอบการพิจารณาอุทธรณ์ผ่านช่องทางที่ได้เลือกไว้เท่านั้น

๑๑. การปรับราคาค่างานก่อสร้าง

การปรับราคาค่างานก่อสร้างตามสูตรการปรับราคาดังระบุในข้อ ๑.๕ จะนำมาใช้ในกรณีที่ ค่างานก่อสร้างลดลงหรือเพิ่มขึ้น โดยวิธีการต่อไปนี้

ตามเงื่อนไข หลักเกณฑ์ สูตรและวิธีคำนวณที่ใช้กับสัญญาแบบปรับราคาได้ตามมติคณะรัฐมนตรีเมื่อวันที่ ๒๒ สิงหาคม ๒๕๓๒ เรื่อง การพิจารณาช่วยเหลือผู้ประกอบการอาชีพงานก่อสร้าง ตามหนังสือสำนักเลขาธิการคณะรัฐมนตรี ที่ นร ๐๒๐๓/ว ๑๐๙ ลงวันที่ ๒๔ สิงหาคม ๒๕๓๒

สูตรการปรับราคา (สูตรค่า K) จะต้องคงที่ที่ระดับที่กำหนดไว้ในวันแล้วเสร็จตามที่กำหนดไว้ในสัญญา หรือภายในระยะเวลาที่มหาวิทยาลัยได้ขยายออกไป โดยจะใช้สูตรของทางราชการที่ได้ระบุในข้อ ๑.๕

๑๒. มาตรฐานฝีมือช่าง

เมื่อมหาวิทยาลัยได้คัดเลือกผู้ยื่นข้อเสนอรายใดให้เป็นผู้รับจ้างและได้ตกลงจ้างก่อสร้างตามประกาศนี้แล้วผู้ยื่นข้อเสนอจะต้องตกลงว่าในการปฏิบัติงานก่อสร้างดังกล่าว ผู้ยื่นข้อเสนอจะต้องมีและใช้

ผู้มีวุฒิบัตรระดับ ปวช. ปวส. และปวท. หรือเทียบเท่าจากสถาบันการศึกษาที่ ก.พ. รับรองให้เข้ารับราชการได้ ในอัตราไม่ต่ำกว่าร้อยละ ๑๐ ของแต่ละสาขาช่างแต่จะต้องมีจำนวนช่างอย่างน้อย ๑ คน ในแต่ละสาขาช่าง ดังต่อไปนี้

๑๒.๑ สาขาช่างก่อสร้าง

๑๒.๒ สาขาช่างไฟฟ้า

๑๓. การปฏิบัติตามกฎหมายและระเบียบ

ในระหว่างระยะเวลาการก่อสร้าง ผู้ยื่นข้อเสนอที่ได้รับการคัดเลือกให้เป็นผู้รับจ้างต้อง ปฏิบัติ ตามหลักเกณฑ์ที่กฎหมายและระเบียบได้กำหนดไว้โดยเคร่งครัด

๑๔. การประเมินผลการปฏิบัติงานของผู้ประกอบการ

มหาวิทยาลัย สามารถนำผลการปฏิบัติงานแล้วเสร็จตามสัญญาของผู้ยื่นข้อเสนอที่ได้รับการคัดเลือกให้ เป็นผู้รับจ้างเพื่อนำมาประเมินผลการปฏิบัติงานของผู้ประกอบการ

ทั้งนี้ หากผู้ยื่นข้อเสนอที่ได้รับการคัดเลือกไม่ผ่านเกณฑ์ที่กำหนดจะถูกระงับการยื่นข้อเสนอหรือทำสัญญากับมหาวิทยาลัย ไว้ชั่วคราว

มหาวิทยาลัยราชภัฏวชิรเวศน์

๒๕๖๕



ร่างรายละเอียดขอบเขตของงานทั้งโครงการ (Terms of Reference: TOR)
โครงการพัฒนาพื้นที่เสริมสร้างความคิดสร้างสรรค์และการเรียนรู้ด้วยเทคโนโลยีดิจิทัล (อาคาร ๕๗)
ของสำนักวิทยบริการและเทคโนโลยีสารสนเทศ ประจำปีงบประมาณ พ.ศ. ๒๕๖๘

๑. ความเป็นมา

การศึกษาในปัจจุบันมุ่งให้ผู้เรียนมีโอกาสค้นคว้าหาความรู้จากแหล่งเรียนรู้อื่นๆ มาประกอบความรู้ที่ได้รับจากการเรียนในชั้น ผู้เรียนจะต้องหาความรู้เพิ่มเติมโดยการเข้าใช้ห้องสมุดเพื่อค้นคว้าหาความรู้เพิ่มขึ้น การเรียนรู้ที่แท้จริงนั้นจึงไม่ได้จำกัดอยู่เพียงแคในห้องเรียน ซึ่งห้องสมุดถือเป็นแหล่งสารสนเทศที่มีบทบาทสำคัญในการสนับสนุนการเรียนรู้ โดยมีพื้นที่ในการให้บริการและมีทรัพยากรสารสนเทศที่หลากหลายห้องสมุดจึงจำเป็นต้องสร้าง บรรยากาศให้สามารถดึงดูดใจผู้ใช้บริการ มีพื้นที่ในการเรียนรู้ เพิ่มสิ่งอำนวยความสะดวกที่สอดคล้องตามความต้องการของผู้ใช้บริการ ซึ่งในศตวรรษที่ ๒๑ พฤติกรรมและความต้องการของผู้ใช้บริการมีความเปลี่ยนแปลงไป จากในอดีต คือต้องการให้ห้องสมุดเป็นพื้นที่แห่งการเรียนรู้ พื้นที่แห่งการแบ่งปัน และพื้นที่ในการทำงานร่วมกัน

ดังนั้นการปรับปรุงพื้นที่บริการสารสนเทศเพื่อสนับสนุนการเรียนรู้ ให้มีรูปแบบที่สวยงามทันสมัยยิ่งขึ้นนั้น จะช่วยให้เกิดการเรียนรู้ที่ยั่งยืน สำนักวิทยบริการและเทคโนโลยีสารสนเทศ จึงได้เล็งเห็นถึงความจำเป็นที่จะพัฒนาปรับปรุงพื้นที่บริการสารสนเทศ ด้วยรูปแบบที่ตอบสนองความต้องการของผู้ใช้บริการยุคใหม่ ปรับปรุงพื้นที่ให้บริการให้สอดคล้องกับความต้องการของผู้ใช้บริการ โดยปรับปรุงให้มีความทันสมัยมีความแปลกใหม่กระตุ้นความสนใจของผู้ใช้บริการ จัดสรรบรรยากาศที่ส่งเสริมการเรียนรู้ และจัดเตรียมสิ่งอำนวยความสะดวกในการ ค้นคว้าและทำงานร่วมกันไว้ให้บริการ ด้วยการปรับปรุงพื้นที่อาคาร ๕๗ บริเวณชั้น ๑ ห้องวารสาร ให้เป็นพื้นที่สำหรับการทำงาน ๒ ส่วน และจัดเตรียมสิ่งอำนวยความสะดวกให้ผู้ให้บริการ ดังนี้ ๑) ปรับปรุงพื้นที่ส่วนหนึ่งเป็นห้องกระจกขนาดเล็กสำหรับทำงานร่วมกันเป็นกลุ่ม จำนวน ๔ ห้อง โดยมีสิ่งอำนวยความสะดวกสำหรับการค้นคว้าและทำงานร่วมกัน (ผู้ใช้บริการต้องจองเพื่อใช้บริการ) ๒) พื้นที่สำหรับให้บริการศึกษาค้นคว้าทั่วไป มีสิ่งอำนวยความสะดวกสำหรับการค้นคว้า (ผู้ใช้บริการไม่ต้องจอง)

๒. วัตถุประสงค์

๑. มีพื้นที่บริการสารสนเทศรูปแบบใหม่ที่ตอบสนองความต้องการ และพฤติกรรมของผู้ใช้บริการศตวรรษที่ ๒๑
๒. ผู้ใช้บริการมีความพึงพอใจในการเข้าใช้บริการในพื้นที่ปรับปรุงใหม่
๓. เป็นแหล่งเรียนรู้ที่ผู้ใช้บริการสามารถเข้าใช้บริการได้อย่างมีความสุข

๓. คุณสมบัติของผู้ยื่นข้อเสนอ ดังนี้

๑. มีความสามารถตามกฎหมาย
๒. ไม่เป็นบุคคลล้มละลาย
๓. ไม่อยู่ระหว่างเลิกกิจการ
๔. ไม่เป็นบุคคลซึ่งอยู่ระหว่างถูกระงับการยื่นข้อเสนอหรือทำสัญญากับหน่วยงานของรัฐไว้ชั่วคราว เนื่องจากเป็นผู้ที่ไม่ผ่านเกณฑ์การประเมินผลการปฏิบัติงานของผู้ประกอบการตามระเบียบที่รัฐมนตรีว่าการกระทรวงการคลังกำหนดตามที่ประกาศเผยแพร่ในระบบเครือข่ายสารสนเทศของกรมบัญชีกลาง
๕. ไม่เป็นบุคคลซึ่งถูกระงับชื่อไว้ในบัญชีรายชื่อผู้ทำงานและได้แจ้งเวียนชื่อให้เป็นผู้ทำงานของหน่วยงานของรัฐในระบบเครือข่ายสารสนเทศของกรมบัญชีกลาง ซึ่งรวมถึงนิติบุคคลที่ผู้ทำงานเป็นหุ้นส่วนผู้จัดการ กรรมการผู้จัดการ ผู้บริหาร ผู้มีอำนาจในการดำเนินงานในกิจการของนิติบุคคลนั้นด้วย
๖. มีคุณสมบัติและไม่มีลักษณะต้องห้ามตามที่คณะกรรมการนโยบายการจัดซื้อจัดจ้างและการบริหารพัสดุภาครัฐกำหนดในราชกิจจานุเบกษา



๗. เป็นนิติบุคคล ผู้มีอาชีพรับจ้างงานที่ประกวดราคาอิเล็กทรอนิกส์ดังกล่าว

๘. ไม่เป็นผู้มีผลประโยชน์ร่วมกันกับผู้ยื่นข้อเสนอรายอื่นที่เข้ายื่นข้อเสนอให้แก่มหาวิทยาลัยราชภัฏพระนคร วันประกาศประกวดราคาอิเล็กทรอนิกส์หรือไม่เป็นผู้กระทำการอันเป็นการขัดขวางการแข่งขันอย่างเป็นธรรมในการประกวดราคาอิเล็กทรอนิกส์ครั้งนี้

๙. ไม่เป็นผู้ได้รับเอกสิทธิ์หรือความคุ้มกัน ซึ่งอาจปฏิเสธไม่ยอมขึ้นศาลไทย เว้นแต่รัฐบาลของผู้ยื่นข้อเสนอได้มีคำสั่งให้สละเอกสิทธิ์และความคุ้มกันเช่นนั้น

๑๐. ผู้ยื่นข้อเสนอต้องมีผลงานก่อสร้างประเภทเดียวกันกับผลงานที่ประกวดราคาจ้างก่อสร้าง ในวงเงินไม่น้อยกว่า ...๑,๐๖๗,๖๐๐... บาท (...หนึ่งล้านหกหมื่นเจ็ดพันหกกร้อยบาทถ้วน....) เป็นผลงานในสัญญาเดียวเท่านั้น และเป็นสัญญาที่ผู้ยื่นข้อเสนอได้ทำงานแล้วเสร็จตามสัญญา ซึ่งได้มีการส่งมอบงานและตรวจรับเรียบร้อยแล้ว ซึ่งผลงานดังกล่าวเป็นผลงานที่เป็นคู่สัญญาโดยตรงกับหน่วยงานของรัฐหรือหน่วยงานเอกชนที่มหาวิทยาลัยฯ เชื่อถือ

๑๑. ผู้ยื่นข้อเสนอที่ยื่นข้อเสนอในรูปแบบของ "กิจการร่วมค้า" ต้องมีคุณสมบัติดังนี้

(๑) การกำหนดสัดส่วนในการเข้าร่วมค้าของคู่สัญญา

กรณีที่ข้อตกลงฯ กำหนดให้ผู้เข้าร่วมค้ารายใดรายหนึ่งเป็นผู้เข้าร่วมค้าหลัก ข้อตกลงฯ จะต้องมีการกำหนดสัดส่วนหน้าที่ และความรับผิดชอบในปริมาณงาน สิ่งของ หรือมูลค่าตามสัญญาของผู้เข้าร่วมค้าหลัก มากกว่าผู้เข้าร่วมค้ารายอื่นทุกราย

(๒) กรณีที่ข้อตกลงฯ กำหนดให้ผู้เข้าร่วมค้ารายใดรายหนึ่งเป็นผู้เข้าร่วมค้าหลัก กิจการร่วมค้านั้นต้องใช้ผลงานของผู้เข้าร่วมค้าหลักรายเดียวเป็นผลงานของกิจการร่วมค้าที่ยื่นข้อเสนอ

สำหรับข้อตกลงฯ ที่ไม่ได้กำหนดให้ผู้เข้าร่วมค้ารายใดเป็นผู้เข้าร่วมค้าหลักผู้เข้าร่วมค้าทุกรายจะต้องมีคุณสมบัติครบถ้วนตามเงื่อนไขที่กำหนดไว้ในเอกสารเชิญชวน

(๓) การยื่นข้อเสนอของกิจการร่วมค้า

(๓.๑) กรณีที่ข้อตกลงฯ กำหนดให้มีการมอบหมายผู้เข้าร่วมค้ารายใดรายหนึ่งเป็นผู้ยื่นข้อเสนอในนามกิจการร่วมค้า การยื่นข้อเสนอดังกล่าวไม่ต้องมีหนังสือมอบอำนาจ

สำหรับข้อตกลงฯ ที่ไม่ได้กำหนดให้ผู้เข้าร่วมค้ารายใดเป็นผู้ยื่นข้อเสนอ ผู้เข้าร่วมค้าทุกรายจะต้องลงลายมือชื่อในหนังสือมอบอำนาจให้ผู้เข้าร่วมค้ารายใดรายหนึ่งเป็นผู้ยื่นข้อเสนอในนามกิจการร่วมค้า

(๓.๒) การยื่นข้อเสนอด้วยวิธีประกวดราคาอิเล็กทรอนิกส์ (e-bidding) ให้ผู้เข้าร่วมค้าที่ได้รับมอบหมายหรือมอบอำนาจตามข้อ (๓.๑) ดำเนินการซื้อเอกสารประกวดราคาอิเล็กทรอนิกส์ กรณีที่มีการจำหน่ายเอกสารซื้อหรือจ้าง

๑๒. ผู้ยื่น ข้อเสนอ ต้องลงทะเบียนที่มีข้อมูลถูกต้อง ครบถ้วน ในระบบ จัดซื้อจัดจ้างภาครัฐ ด้วยอิเล็กทรอนิกส์ (Electronic Government Procurement: e - GP) ของกรมบัญชีกลาง

๑๓. ผู้ยื่นข้อเสนอต้องมีมูลค่าสุทธิของกิจการ ดังนี้

๑. กรณีผู้ยื่นข้อเสนอเป็นนิติบุคคลที่จัดตั้งขึ้นตามกฎหมายไทยหรือต่างประเทศซึ่งได้จดทะเบียนเกินกว่า ๑ ปี ต้องมีมูลค่าสุทธิของกิจการ จากผลต่างระหว่างสินทรัพย์สุทธิหักด้วยหนี้สินสุทธิที่ปรากฏในงบแสดงฐานะการเงินที่มีการตรวจรับรองแล้ว ซึ่งจะต้องแสดงค่าเป็นบวก ๑ ปีสุดท้ายก่อนวันยื่นข้อเสนอ งบแสดงฐานะการเงิน ๑ ปีสุดท้ายก่อนวันยื่นข้อเสนอ หมายถึง งบแสดงฐานะการเงินย้อนไปก่อนวันที่หน่วยงานของรัฐกำหนดให้ เป็นวันยื่นข้อเสนอ ๑ ปีปฏิทิน เว้นแต่กรณีนิติบุคคลที่จัดตั้งขึ้นตามกฎหมายไทย หากวันยื่นข้อเสนอเป็นช่วงระยะเวลาที่กรมพัฒนาธุรกิจการค้ากำหนดให้นิติบุคคลยื่นงบแสดงฐานะการเงินกับกรมพัฒนาธุรกิจการค้า ซึ่งจะอยู่ในช่วงเดือนมกราคม - เดือนพฤษภาคม ของทุกปี โดยนิติบุคคลที่เป็นผู้ยื่นข้อเสนอ นั้นยังอยู่ในช่วงของการยื่นงบแสดงฐานะการเงินกับกรมพัฒนาธุรกิจการค้า คือ ช่วงเดือนมกราคม - เดือนพฤษภาคม กรณีนี้ให้สามารถยื่นงบแสดงฐานะการเงินย้อนไปอีก ๑ ปี ได้

๕๐๗
๒๖๕๗
๗๗



๒. กรณีผู้ยื่นข้อเสนอเป็นนิติบุคคลที่จัดตั้งขึ้นตามกฎหมายไทย ซึ่งยังไม่มีรายงานงบแสดงฐานะการเงินกับกรมพัฒนาธุรกิจการค้า หรือกรณีผู้ยื่นข้อเสนอเป็นนิติบุคคลที่จัดตั้งขึ้นตามกฎหมายต่างประเทศซึ่งยังไม่มีรายงานงบแสดงฐานะการเงิน ให้พิจารณาการกำหนดมูลค่าของทุนจดทะเบียนโดยผู้ยื่นข้อเสนอจะต้องมีทุนจดทะเบียนที่เรียกชำระมูลค่าหุ้นแล้ว ณ วันที่ยื่นข้อเสนอ ไม่ต่ำกว่า...๑...ล้านบาท

๓. สำหรับการจัดซื้อจัดจ้างครั้งหนึ่งที่มีวงเงินเกิน ๕๐๐,๐๐๐ บาทขึ้นไป กรณีผู้ยื่นข้อเสนอเป็นบุคคลธรรมดาให้พิจารณาจากหนังสือรับรองบัญชีเงินฝากไม่เกิน ๙๐ วัน ก่อนวันยื่นข้อเสนอ โดยต้องมีเงินฝากคงเหลือในบัญชีธนาคารเป็นมูลค่า ๑ ใน ๔ ของมูลค่างบประมาณของโครงการหรือรายการที่ยื่นข้อเสนอในแต่ละครั้ง และหากเป็นผู้ชนะการจัดซื้อจัดจ้างหรือเป็นผู้ได้รับการคัดเลือกจะต้องแสดงหนังสือรับรองบัญชีเงินฝากที่มีมูลค่าดังกล่าวอีกครั้งหนึ่งในวันลงนามในสัญญา

๔. กรณีที่ผู้ยื่นข้อเสนอไม่มีมูลค่าสุทธิของกิจการหรือทุนจดทะเบียน หรือมีแต่ไม่เพียงพอที่จะเข้ายื่นข้อเสนอ สามารถดำเนินการได้ดังนี้

(๑) กรณีผู้ยื่นข้อเสนอเป็นนิติบุคคลที่จัดตั้งขึ้นตามกฎหมายไทย หรือบุคคลธรรมดาที่ถือสัญชาติไทย ผู้ยื่นข้อเสนอสามารถขอวงเงินสินเชื่อ โดยต้องมีวงเงินสินเชื่อ ๑ ใน ๔ ของมูลค่างบประมาณของโครงการหรือรายการที่ยื่นข้อเสนอในแต่ละครั้ง จะเป็นสินเชื่อที่ธนาคารภายในประเทศ หรือบริษัทเงินทุนหรือบริษัทเงินทุนหลักทรัพย์ที่ได้รับอนุญาตให้ประกอบกิจการเงินทุนเพื่อการพาณิชย์และประกอบธุรกิจค้าประกันตามประกาศของธนาคารแห่งประเทศไทย ตามรายชื่อบริษัทเงินทุนที่ธนาคารแห่งประเทศไทยแจ้งเวียนให้ทราบ โดยพิจารณาจากยอดเงินรวมของวงเงินสินเชื่อที่สำนักงานใหญ่รับรอง หรือที่สำนักงานสาขารับรอง (กรณีได้รับมอบอำนาจจากสำนักงานใหญ่) ซึ่งออกให้แก่ผู้ยื่นข้อเสนอ นับถึงวันยื่นข้อเสนอไม่เกิน ๙๐ วัน

(๒) กรณีผู้ยื่นข้อเสนอเป็นนิติบุคคลที่จัดตั้งขึ้นตามกฎหมายต่างประเทศ หรือบุคคลธรรมดาที่มีได้ถือสัญชาติไทย ผู้ยื่นข้อเสนอสามารถขอวงเงินสินเชื่อ โดยต้องมีวงเงินสินเชื่อ ๑ ใน ๔ ของมูลค่างบประมาณของโครงการหรือรายการที่ยื่นข้อเสนอในแต่ละครั้ง จะเป็นสินเชื่อที่ธนาคารภายในประเทศ หรือบริษัทเงินทุนหรือบริษัทเงินทุนหลักทรัพย์ที่ได้รับอนุญาตให้ประกอบกิจการเงินทุนเพื่อการพาณิชย์และประกอบธุรกิจค้าประกันตามประกาศของธนาคารแห่งประเทศไทย ตามรายชื่อบริษัทเงินทุนที่ธนาคารแห่งประเทศไทยแจ้งเวียนให้ทราบ หรือเป็นสินเชื่อที่ธนาคารต่างประเทศหรือบริษัทเงินทุนหลักทรัพย์ที่ได้รับอนุญาตให้ประกอบกิจการเงินทุนเพื่อการพาณิชย์และประกอบธุรกิจค้าประกันตามประกาศของธนาคารกลางต่างประเทศนั้น ตามรายชื่อบริษัทที่ธนาคารกลางต่างประเทศนั้นแจ้งเวียนให้ทราบ โดยพิจารณาจากยอดเงินรวมของวงเงินสินเชื่อที่สำนักงานใหญ่รับรอง หรือที่สำนักงานสาขารับรอง (กรณีได้รับมอบอำนาจจากสำนักงานใหญ่) ซึ่งออกให้แก่ผู้ยื่นข้อเสนอ นับถึงวันยื่นข้อเสนอไม่เกิน ๙๐ วัน

๕. กรณีผู้ยื่นข้อเสนอเป็นนิติบุคคลที่จัดตั้งขึ้นตามกฎหมายต่างประเทศ หรือบุคคลธรรมดาที่มีได้ถือสัญชาติไทยตามข้อ ๒ ข้อ ๓ และข้อ ๔ (๒)มูลค่าจะต้องเป็นไปตามอัตราแลกเปลี่ยนเงินตราตามประกาศที่ธนาคารแห่งประเทศไทยกำหนด ในช่วงระหว่างวันที่เผยแพร่ประกาศและเอกสารประกวดราคาในระบบจัดซื้อจัดจ้างภาครัฐด้วยอิเล็กทรอนิกส์ (e - GP) จนถึงวันเสนอราคา

ทั้งนี้ ผู้ยื่นข้อเสนอจะต้องยื่นเอกสารที่แสดงให้เห็นถึงข้อมูลเกี่ยวกับมูลค่าสุทธิของกิจการแล้วแต่กรณี ประกอบกับเอกสารดังกล่าวจะต้องผ่านการรับรองตามระเบียบกระทรวงการต่างประเทศว่าด้วยการรับรองเอกสาร พ.ศ. ๒๕๓๙ และที่แก้ไขเพิ่มเติม กำหนด โดยจะต้องยื่นเอกสารดังกล่าวในวันยื่นข้อเสนอ หากผู้ยื่นข้อเสนอได้มีการยื่นเอกสารดังกล่าวมาพร้อมกับการยื่นข้อเสนอให้ถือว่าผู้ยื่นข้อเสนอรายนั้นยื่นเอกสารไม่ครบถ้วนตามเงื่อนไขที่กำหนดไว้ในเอกสารประกวดราคา

๖. กรณีตามข้อ ๑ - ข้อ ๕ไม่ใช้บังคับกับกรณีดังต่อไปนี้

(๖.๑) กรณีที่ผู้ยื่นข้อเสนอเป็นหน่วยงานของรัฐภายในประเทศ

(๖.๒) นิติบุคคลที่จัดตั้งขึ้นตามกฎหมายไทยที่อยู่ระหว่างการฟื้นฟูกิจการ

พระราชบัญญัติล้มละลาย พ.ศ. ๒๕๔๓ และที่แก้ไขเพิ่มเติม



(๖.๓) งานจ้างก่อสร้างที่กรมบัญชีกลางได้ขึ้นทะเบียนผู้ประกอบการงานก่อสร้างแล้ว และงานจ้างก่อสร้างที่หน่วยงานของรัฐที่ได้มีการจัดทำบัญชีผู้ประกอบการงานก่อสร้างที่มีคุณสมบัติเบื้องต้นไว้แล้วก่อนวันที่พระราชบัญญัติการจัดซื้อจัดจ้างฯ มีผลใช้บังคับ

(๖.๔) การจัดซื้อจัดจ้างตามมาตรา ๕๖ วรรคหนึ่ง (๒) (ข) และ (ค) แห่งพระราชบัญญัติการจัดซื้อจัดจ้างฯ

(๖.๕) การซื้อสิ่งหาริมทรัพย์และการเช่าสิ่งหาริมทรัพย์

(๖.๖) กรณีงานจ้างบริการหรืองานจ้างเหมาบริการกับบุคคลธรรมดา เช่น จ้างพนักงานขับรถ ครูชาวต่างชาติ พนักงานเก็บขยะ พนักงานบันทึกข้อมูล เป็นต้น

๑๔. คุณสมบัติเพิ่มเติมอื่น ๆ(ถ้า)

๔. แบบรูปรายการงานก่อสร้างที่จะดำเนินการจ้างก่อสร้าง และเอกสารแนบทำอื่น ๆ และให้เป็นไปตามกฎหมายและระเบียบฯ ที่กำหนด

เอกสารแนบ ๑ แบบรูปและรายการละเอียด

เงื่อนไขและคุณสมบัติฯ เพิ่มเติม

๑. ผู้รับจ้างต้องใช้วัสดุประเภทวัสดุหรือครุภัณฑ์ที่จะใช้ในงานก่อสร้างเป็นวัสดุที่ผลิตภายในประเทศโดยต้องใช้ไม่น้อยกว่าร้อยละ ๖๐ ของมูลค่าวัสดุที่จะใช้ในงานก่อสร้างทั้งหมดตามสัญญา และต้องจัดทำแผนการใช้วัสดุที่ผลิตภายในประเทศ (ตามตารางที่หน่วยงานกำหนด) โดยส่งให้มหาวิทยาลัยฯ ภายใน ๖๐ วัน นับถัดจากวันลงนามในสัญญา

๒. ผู้รับจ้างต้องใช้เหล็กที่ผลิตภายในประเทศไม่น้อยกว่าร้อยละ ๙๐ ของปริมาณเหล็กที่ต้องใช้ทั้งหมดตามสัญญา และต้องจัดทำแผนการใช้เหล็กที่ผลิตภายในประเทศ (ตามตารางที่หน่วยงานกำหนด) โดยส่งให้มหาวิทยาลัยฯ ภายใน ๖๐ วัน นับถัดจากวันลงนามในสัญญา

๓. ผู้รับจ้างต้องจัดทำแผนการทำงานมาให้ภายใน ๖๐ วัน นับถัดจากวันที่ลงนามในสัญญา โดยจัดทำแผนการทำงานตามเอกสารแนบทำเอกสารประกวดราคาอิเล็กทรอนิกส์ เว้นแต่เป็นกรณีสัญญามีอายุไม่เกิน ๙๐ วัน หรือกรณีการจ้างก่อสร้างซึ่งสัญญาหรือบันทึกข้อตกลงเป็นหนังสือที่มีวงเงินไม่เกิน ๕๐๐,๐๐๐ บาท ทั้งนี้ แผนการทำงานดังกล่าวให้ถือเป็นเอกสารส่วนหนึ่งของสัญญา

๕. กำหนดเวลาส่งมอบพัสดุ

กำหนดส่งมอบงานแล้วเสร็จ ภายใน๖๐.... วัน นับถัดจากวันลงนามในสัญญา หรือนับถัดจากวันที่ได้รับหนังสือแจ้งให้เริ่มงาน

๖. หลักเกณฑ์ในการพิจารณาคัดเลือกข้อเสนอ

ในการพิจารณาคัดเลือกผู้ชนะการยื่นข้อเสนอ มหาวิทยาลัยราชภัฏพระนคร จะพิจารณาคัดสินโดยใช้หลักเกณฑ์ราคา พิจารณาจากราคารวม

๗. วงเงินงบประมาณ/วงเงินที่ได้รับจัดสรร

เป็นจำนวนเงิน.....๒,๑๓๕,๒๐๐.....บาท (...สองล้านหนึ่งแสนสามหมื่นห้าพันสองร้อยบาทถ้วน.....)

๘. วงเงินที่จะจ้าง(ราคากลาง)

เป็นจำนวนเงิน.....๒,๑๓๕,๒๐๐.....บาท (...สองล้านหนึ่งแสนสามหมื่นห้าพันสองร้อยบาทถ้วน.....)



๙. งวดงานและการจ่ายเงิน

งวดที่ ๑ เป็นจำนวนเงินในอัตราร้อยละ ๔๐ ของค่าจ้าง เมื่อผู้รับจ้างได้ปฏิบัติงานดังนี้

- ตกแต่งพื้น ตามรูปแบบ แล้วเสร็จร้อยละ 40
- ผนังตกแต่ง ตามรูปแบบแล้วเสร็จร้อยละ 40
- ทาสี ตามรูปแบบแล้วเสร็จร้อยละ 40
- ฝ้าเพดานตามรูปแบบ แล้วเสร็จร้อยละ 40
- ติดตั้งระบบระบบไฟฟ้าพร้อมทดสอบ ตามรูปแบบ แล้วเสร็จร้อยละ 40
- ติดตั้งประตู-หน้าต่าง ตามรูปแบบ แล้วเสร็จร้อยละ 40
- กำหนดเวลาแล้วเสร็จ ๓๐ วัน นับตั้งแต่วันเริ่มลงมือทำงานตามสัญญา

งวดที่ ๒ (งวดสุดท้าย) เป็นจำนวนเงินในอัตราร้อยละ ๖๐ ของค่าจ้าง เมื่อผู้รับจ้างได้ปฏิบัติงานดังนี้

- ตกแต่งพื้น ตามรูปแบบ ทั้งหมดแล้วเสร็จ
- ผนังตกแต่ง ตามรูปแบบ ทั้งหมดแล้วเสร็จ
- ทาสี ตามรูปแบบ ทั้งหมดแล้วเสร็จ
- ฝ้าเพดาน ตามรูปแบบ ทั้งหมดแล้วเสร็จ
- ติดตั้งระบบไฟฟ้าพร้อมทดสอบ ตามรูปแบบ ทั้งหมดแล้วเสร็จ
- ติดตั้งประตู-หน้าต่าง ตามรูปแบบ ทั้งหมดแล้วเสร็จ
- ติดตั้งพร้อมทดสอบอุปกรณ์ระบบภาพและเสียง ตามรูปแบบ ทั้งหมดแล้วเสร็จ
- ติดตั้งครุภัณฑ์โต๊ะ-เก้าอี้ ตามรูปแบบ ทั้งหมดแล้วเสร็จ
- ติดตั้งชุดเปิดปิดประตูคีย์การ์ด ตามรูปแบบ ทั้งหมดแล้วเสร็จ
- จัดทำและส่งเอกสารรายการครุภัณฑ์ แล้วเสร็จ
- จัดทำและส่งมอบ ASBULT DRAWING แล้วเสร็จ
- ทำความสะอาดสถานที่ก่อสร้างแล้วเสร็จ
- ทำการทดสอบระบบต่างๆ จนใช้งานได้ ทั้งหมดแล้วเสร็จ
- งานก่อสร้างอื่นๆ ที่เหลือ ตามรูปแบบ ข้อกำหนด ทุกประการทั้งหมดแล้วเสร็จ
- กำหนดเวลาแล้วเสร็จ ๖๐ วัน นับตั้งแต่วันเริ่มลงมือทำงานตามสัญญา

๑๐. อัตราค่าปรับ

๑๐.๑ กรณีที่ผู้รับจ้างนำงานที่รับจ้างไปจ้างช่วงให้ผู้อื่นทำอีกทอดหนึ่งโดยไม่ได้รับอนุญาตจากมหาวิทยาลัยราชภัฏพระนคร จะกำหนดค่าปรับสำหรับการฝ่าฝืนดังกล่าวเป็นจำนวนร้อยละ ๑๐ ของวงเงินของงานจ้างช่วงนั้น

๑๐.๒ กรณีที่ผู้รับจ้างปฏิบัติผิดสัญญาจ้างก่อสร้างนอกเหนือจากข้อ ๑๐.๑ จะกำหนดค่าปรับเป็นรายวัน ในอัตราร้อยละ ๐.๑๐ ของราคาค่าจ้างตามสัญญา

๑๑. การรับประกันความชำรุดบกพร่อง

ผู้รับจ้างจะต้องรับประกันความชำรุดบกพร่องของงานจ้างที่เกิดขึ้นภายใน ระยะเวลาไม่น้อยกว่า ๒ ปี นับถัดจากวันที่มหาวิทยาลัยฯ ได้รับมอบงาน โดยผู้รับจ้างต้องรีบจัดการซ่อมแซมแก้ไขให้ใช้การได้ตามเดิมภายใน ๑๕ วัน นับถัดจากวันที่ได้รับแจ้งความความชำรุดบกพร่อง



๑๒. การปรับราคาค่างานก่อสร้าง

การปรับราคาค่างานก่อสร้างตามสูตรการปรับราคาตั้งระบุในเอกสารแนบท้าย จะนำมาใช้ในกรณีที่ค่างานก่อสร้างลดลงหรือเพิ่มขึ้น โดยวิธีการต่อไปนี้

ตามเงื่อนไข หลักเกณฑ์ สูตรและวิธีคำนวณที่ใช้กับสัญญาแบบปรับราคาได้ตามมติคณะรัฐมนตรี เมื่อวันที่ ๒๒ สิงหาคม ๒๕๓๒ เรื่อง การพิจารณาช่วยเหลือผู้ประกอบการอาชีพงานก่อสร้าง ตามหนังสือสำนักเลขาธิการคณะรัฐมนตรี ที่ นร ๐๒๐๓/ว ๑๐๙ ลงวันที่ ๒๔ สิงหาคม ๒๕๓๒

สูตรการปรับราคา (สูตรค่า K) จะต้องคงที่ที่ระดับที่กำหนดไว้ในสัญญา หรือภายในระยะเวลาที่มหาวิทยาลัยได้ขยายออกไป โดยจะใช้สูตรของทางราชการที่ได้ระบุไว้ในเอกสารแนบท้าย

๑๓. มาตรฐานฝีมือช่าง

ผู้รับจ้างจะต้องมีและใช้ผู้มีวุฒิบัตรระดับ ปวช. ปวส. และ ปวท. หรือเทียบเท่าจากสถาบันการศึกษาที่ ก.พ. รับรองให้เข้ารับราชการได้ ในอัตราไม่ต่ำกว่าร้อยละ...๑๐....ของแต่ละสาขาช่างแต่จะต้องมีจำนวนช่างอย่างน้อย ๑ คน ในแต่ละสาขาช่าง ดังต่อไปนี้

๑๓.๑ สาขาช่างก่อสร้าง

๑๓.๒ สาขาช่างไฟฟ้า

.....



Official seal of Sakon Nakhon Rajabhat University and a handwritten signature in blue ink.

รายละเอียดงาน





มหาวิทยาลัยราชภัฏวไลยอลงกรณ์
WALAIOLONGKORN UNIVERSITY

รายละเอียดงาน

พัฒนาพื้นที่เสริมสร้างความคิดสร้างสรรค์และการเรียนรู้ด้วยเทคโนโลยีดิจิทัล (อาคาร ๕๗) ประจำปีงบประมาณ ๒๕๖๙ มหาวิทยาลัยราชภัฏพระนคร

๑. วัตถุประสงค์

ด้วยมหาวิทยาลัยราชภัฏพระนคร มีความประสงค์จะพัฒนาพื้นที่เสริมสร้างความคิดสร้างสรรค์และการเรียนรู้ด้วยเทคโนโลยีดิจิทัล (อาคาร ๕๗) รายละเอียดตามแบบรูปและรายการประกอบแบบ

๒. รายการทั่วไป

๒.๑ สถานที่ก่อสร้างอาคารหรือสิ่งก่อสร้างใดที่จะทำการก่อสร้างในบริเวณมหาวิทยาลัย ผู้รับจ้างจะต้องไปดูสถานที่ เพื่อรับทราบสภาพของสถานที่และตำแหน่งที่จะก่อสร้างซึ่งจะกำหนดและชี้ให้ผู้รับจ้างทราบในวันดูสถานที่

๒.๒ โรงงานก่อสร้างผู้รับจ้างจะปลูกสร้างโรงงาน และโรงเก็บวัสดุได้ ณ บริเวณที่มหาวิทยาลัยกำหนดให้ ส่วนที่พนักงานผู้รับจ้างจะต้องจัดให้อยู่ภายนอกมหาวิทยาลัย เมื่อผู้รับจ้างทำการก่อสร้างอาคารเสร็จเรียบร้อยแล้ว ผู้รับจ้างจะต้องรื้อถอนโรงงานและเก็บวัสดุต่าง ๆ ออกไปนอกมหาวิทยาลัยและปรับบริเวณให้อยู่ในสภาพเรียบร้อยจนเป็นที่พอใจของคณะกรรมการตรวจการจ้างก่อนส่งงานงวดสุดท้าย

๒.๓ ฝีมือและแรงงาน ผู้รับจ้างจะต้องใช้ช่างที่มีฝีมือดีมาทำการก่อสร้างให้ถูกต้องเรียบร้อยตามแบบรูปแบบรายการก่อสร้างและได้มาตรฐานการก่อสร้างตามหลักวิชาช่างที่ดี งานบางประเภทที่จำเป็นต้องใช้ช่างผู้ชำนาญในการติดตั้งโดยเฉพาะ ให้ผู้รับจ้างจัดหาช่างแต่ละสาขามาดำเนินการ

๒.๔ คุณภาพของวัสดุ วัสดุก่อสร้างทุกชนิดที่จะนำมาใช้ก่อสร้างต้องมีคุณภาพดี ถูกต้องตามแบบรูปรายการเป็นของใหม่ไม่ชำรุดแตกร้าวหรือเสียหาย และจะต้องนำมาเก็บไว้อย่างเป็นระเบียบในที่ปลอดภัย โดยมีให้เกิดความเสียหายหรือเสื่อมคุณภาพถ้าปรากฏว่าเกิดการชำรุดเสียหายหรือเสื่อมคุณภาพห้ามนำมาใช้ ในการก่อสร้างเป็นอันตราย และผู้รับจ้างจะต้องนำวัสดุดังกล่าวออกไปนอกบริเวณมหาวิทยาลัยให้หมด

๒.๕ ปัญหาในการดำเนินงาน

๒.๕.๑ กรณีที่มีปัญหาเกี่ยวกับการก่อสร้างหรืออุปสรรคในการดำเนินงานให้ผู้รับจ้างสอบถามคณะกรรมการตรวจการจ้างเพื่อพิจารณา ก่อนเมื่อคณะกรรมการตรวจการจ้างหรือผู้ว่าจ้างสั่งแก้ไข ประการใดให้ผู้รับจ้างปฏิบัติตามทันที

๒.๕.๒ ถ้าคณะกรรมการตรวจการจ้าง หรือผู้ว่าจ้างตรวจพบว่าผู้รับจ้างทำการก่อสร้างไม่ถูกต้องตามแบบรูปรายการ คณะกรรมการตรวจการจ้างหรือผู้ว่าจ้างมีสิทธิ์สั่งให้ผู้รับจ้างทำการแก้ไขให้ถูกต้องตามแบบรูปรายการได้ทันทีโดยที่ผู้รับจ้างจะเรียกร้องค่าเสียหายหรือขอต่อสัญญาไม่ได้ไม่ว่ากรณีใดๆ ทั้งสิ้น

๒.๕.๓ หากปรากฏว่าแบบรูปรายการขาดรายละเอียดที่จำเป็นต้องใช้ในการก่อสร้าง
คณะกรรมการ

ตรวจการจ้างหรือผู้ว่าจ้างมีสิทธิ์ให้รายละเอียดเพิ่มเติมได้แล้วแต่ลักษณะของงาน เพื่อช่วยให้แบบรูปรายการชัดเจนและผู้รับจ้างต้องทำให้โดยไม่คิดเงินหรือเวลาเพิ่มเติมใด

๒.๕.๔ ในกรณีแบบรูปกับรายการ แบบรูปกับแบบรูป รายการกับรายการไม่ตรงกัน ให้ผู้รับจ้างสอบถามคณะกรรมการตรวจการจ้างหรือผู้ว่าจ้างเพื่อพิจารณาก่อน เมื่อได้รับคำสั่งให้ดำเนินการประการใด ผู้รับจ้างจะต้องปฏิบัติตามโดยไม่มีเงื่อนไข



RMW

มีสีดล ม

๒.๖ การทาสีและตกแต่ง

๒.๖.๑ ให้ผู้รับจ้างเลือกใช้สีตามที่กำหนดไว้ในรายการอย่างใดอย่างหนึ่ง ต้องเป็นสีใหม่ไม่เก็บไว้นานจนเสื่อมคุณภาพ ผู้รับจ้างนำสีที่จะใช้ทั้งหมดมามอบให้คณะกรรมการตรวจการจ้างตรวจสอบก่อนเมื่อนำไปใช้ให้เบิกสีตามจำนวนที่จำเป็นต้องใช้จากผู้ควบคุมงานและนำมาเปิดต่อหน้าผู้ควบคุมงานห้ามถ่ายเทใส่กระป๋องอื่นก่อน

๒.๖.๒ ในการทาสี ให้ผู้รับจ้างปฏิบัติดังนี้

- ให้หยุดทาสีทุกชนิดในขณะที่มีฝนตกและถ้าสีที่ทาครั้งแรกไม่แห้งสนิทห้ามทาครั้งที่สองทับลงไป

- ให้ทาสีได้เฉพาะเวลากลางวันเท่านั้น และการทาสีจะต้องปฏิบัติตามกรรมวิธีที่ถูกต้องตามคำแนะนำของบริษัทผู้ผลิตสี

- ต้องทาสีให้สม่ำเสมอปราศจากรอยแปรปรองตอนใดที่สีสองสีชนกันจะต้องตัดแนวให้เรียบร้อยทั้งแนวตั้งและแนวนอน

- ทาสีรองพื้น ๑ ครั้ง และทาสีจริงทับหน้าอีก ๒ ครั้ง หรือตามที่ระบุเป็นอย่างอื่นในรายการทาสีทั้งสีรองพื้นและสีจริงให้ใช้ชนิดเดียวกัน

๒.๖.๓ ข้อกำหนดการทาสี

- ส่วนที่เป็นคอนกรีตและผนังฉาบปูน ต้องรอให้ปูนฉาบแห้งสนิทก่อนทำความสะอาดและกำจัดสิ่งเปราะเปื้อนออกให้หมดแล้วจึงทาสีได้

- ส่วนที่เป็นไม้ ให้ตกแต่งพื้นที่จะทำให้เรียบร้อย โดยการอุดรอยชำรุดต่างๆ ให้สม่ำเสมอขัดด้วยกระดาษทรายให้เรียบโดยตลอดแล้วจึงทาสีได้

- ส่วนที่เป็นโลหะให้กำจัดสนิมสิ่งเปราะเปื้อนและฝุ่นออกให้หมด ทาสีกันสนิมตามที่ระบุไว้ในรายการทาสี ๑ ครั้งแล้วจึงทาสีที่ใช้ทาโลหะโดยเฉพาะ ทับหน้าอีก ๒ ครั้ง นอกจากจะระบุเป็นอย่างอื่นในรายการทาสี

๒.๖.๔ การลงน้ำมันตกแต่งผิว เช่น แชลค วานิช ซีดีน น้ำมันรักษาเนื้อไม้และอื่นๆ ที่กำหนดไว้ในรายการให้ผู้รับจ้างเตรียมพื้นผิวที่จะทาโดยการทำความสะอาดกำจัดคราบสกปรกต่าง ๆ อุดรอยชำรุดขัดด้วยกระดาษทรายให้เรียบก่อนถ้าเป็นไม้ให้ย้อมสีเป็นสีเดียวกันโดยตลอดแล้วจึงทาได้

๒.๖.๕ ให้ทาสีรองพื้นและทาสีน้ำอะครีลิคแท้ ๑๐๐ ชนิดกึ่งเงา โดยให้ใช้สียี่ห้อต่างๆ ตามที่กำหนดไว้ ดังนี้

Type & Segment	Delta	Toa	ICI Dulux	Jotun	Nippon Paint	Beger
Premium (Non Elastic Type) Exterior Use	Delta Shield	Super Shield	Weather Shield	Jotashield	Colourshield Plus	Beger Shield

๒.๗ การใช้ไฟฟ้า - ไฟฟ้า ในกรณีที่ผู้รับจ้างจะใช้น้ำและไฟฟ้าของมหาวิทยาลัยเพื่อการก่อสร้าง ผู้รับจ้าง ต้องได้รับอนุญาตจากมหาวิทยาลัยก่อน จึงจะใช้ได้และผู้รับจ้างต้องจ่ายเงินค่าน้ำ และค่าไฟฟ้า ให้แก่มหาวิทยาลัยในส่วนที่เกินไปจากค่าน้ำและค่าไฟฟ้าซึ่งทางมหาวิทยาลัยต้องจ่ายเป็นประจำอยู่แล้ว

๒.๘ การใช้ถนนและบริเวณในกรณีที่ ผู้รับจ้างทำให้ถนนและบริเวณมหาวิทยาลัยเกิดชำรุดเสียหายผู้รับจ้างต้องซ่อมแซมให้เป็นที่ยอมรับอยู่ในสภาพเดิมก่อนส่งงวดงานสุดท้าย โดยผู้รับจ้างจะเรียกจ่ายค่าใช้จ่ายเพิ่มเติมไม่ได้

2/3/2565 ลป



๒.๙ การใช้วัสดุและอุปกรณ์ที่กำหนดให้แบบรูปรายการ

๒.๙.๑ ให้ผู้รับจ้างใช้วัสดุอุปกรณ์ที่ได้ระบุหมายเลขมาตรฐานผลิตภัณฑ์อุตสาหกรรมไว้แล้วในรายการก่อสร้างโดยให้เลือกใช้จากผู้ผลิตที่ได้รับใบอนุญาต แสดงเครื่องหมายมาตรฐานผลิตภัณฑ์อุตสาหกรรมไว้ให้ผู้รับจ้างตามคุณลักษณะเฉพาะ ที่กำหนดไว้ในรายการอื่น ๆ

๒.๙.๒ วัสดุอุปกรณ์ใดที่ยังไม่มีประกาศ กำหนดมาตรฐานผลิตภัณฑ์อุตสาหกรรม แต่มีผู้จดทะเบียนไว้กับกระทรวงอุตสาหกรรมแล้ว หรือมีประกาศกำหนดมาตรฐานผลิตภัณฑ์อุตสาหกรรมแล้วแต่มีผู้รับใบอนุญาต ไม่ถึงสามราย ให้ผู้รับจ้างใช้วัสดุอุปกรณ์ที่มีรายละเอียดหรือคุณลักษณะเฉพาะตามที่ระบุไว้ในคู่มือผู้ซื้อหรือใบแทรกคู่มือผู้ซื้อของกระทรวงอุตสาหกรรม

๒.๙.๓ วัสดุอุปกรณ์ ที่ระบุไว้ในรายการก่อสร้าง ที่ยังไม่ได้กำหนดเป็นมาตรฐานผลิตภัณฑ์อุตสาหกรรม ไว้ให้ผู้รับจ้างตามคุณลักษณะเฉพาะที่กำหนดไว้ในรายการอื่น ๆ

หมายเหตุ กรณีมาตรฐานผลิตภัณฑ์อุตสาหกรรมที่ระบุไว้ในรายการก่อสร้างมีหมายเลขใดที่มีการปรับปรุงหรือแก้ไขเพิ่มเติม หรือเปลี่ยนแปลงหมายเลขมาตรฐานภายหลังการทำสัญญาแล้ว ให้ถือหมายเลขมาตรฐานหรือประกาศกำหนดมาตรฐานผลิตภัณฑ์อุตสาหกรรมฉบับล่าสุดเป็นเกณฑ์

๓. ขอบเขตของงาน

๓.๑ มหาวิทยาลัยราชภัฏพระนคร มีความประสงค์จะพัฒนาพื้นที่เสริมสร้างความคิดสร้างสรรค์และการเรียนรู้ด้วยเทคโนโลยีดิจิทัล (อาคาร ๕๗) รายละเอียดตามแบบรูปและรายการประกอบแบบ

๔. รายละเอียดของงาน

๔.๑ ปรับปรุงห้องคั่นคว่า ๑-๔

๔.๑.๑ ฝ้าพื้นเดิมติดตั้งพื้นกระเบื้องยางลายหิน ชนิดแผ่น ขนาด ๓๐๐x๖๐๐ มม. หรือลายไม้ ขนาดไม่น้อยกว่า ๑๘๐x๑๒๐๐ มม. ความหนาไม่น้อยกว่า ๕ มม. ชั้นป้องกันการสึกหรอ ๐.๕ มม. ระบบ CLICK LOCK พร้อมบัวเชิงผนัง PVC หนา ๑๖ มม. สูงไม่น้อยกว่า ๗.๕ ซม.

๔.๑.๒ ฝ้าเพดาน คสล. เดิม ทำความสะอาดผิว ทาสีและซ่อมแซมส่วนที่เสียหาย

๔.๑.๓ P๑ ติดตั้งผนังยิปซัมบอร์ด หนา ๑๒ มม. โครงสร้างโลหะ ขนาด ๙๒x๓๔x๐.๕๒ มม. มอก. @ ๐.๖๐ ม. กว้าง ๒ ด้าน ความหนารวม ๑๐๐ มม. ข้างในใส่แผ่นวัสดุอะคูสติก ความหนา ๕๐ มม. ชนิดดูดซับเสียงผลิตจากใยแก้วความหนาแน่นสูง หนา ๒๐ มม. ลดเสียงก้องและเสียงสะท้อน ไม่ลามไฟ น้ำหนักเบา คงรูป ไม่แฉ่นตัว

๔.๑.๔ P๒ ผนังเดิม ทำความสะอาดผิว ทาสีและซ่อมแซมส่วนที่เสียหาย

๔.๑.๕ P๓ ผนังติดวัสดุอะคูสติกสำเร็จรูป ผลิตจากแผ่นใยแก้ว ความหนาแน่นสูง ไม่ลามไฟ ลดเสียงก้องและเสียงสะท้อน

๔.๑.๖ ติดตั้งประตู-หน้าต่าง (รายละเอียดตามแบบรูป)

๔.๑.๗ ทาสีน้ำพลาสติกทาผนังชนิดทาภายใน (รายละเอียดตามแบบรูป)

๔.๒ ปรับปรุงห้องคั่นคว่า ๕-๖

๔.๒.๑ ฝ้าพื้นเดิมติดตั้งพื้นกระเบื้องยางลายหิน ชนิดแผ่น ขนาด ๓๐๐x๖๐๐ มม. หรือลายไม้ ขนาดไม่น้อยกว่า ๑๘๐x๑๒๐๐ มม. ความหนาไม่น้อยกว่า ๕ มม. ชั้นป้องกันการสึกหรอ ๐.๕ มม. ระบบ CLICK LOCK พร้อมบัวเชิงผนัง PVC หนา ๑๖ มม. สูงไม่น้อยกว่า ๗.๕ ซม.

๔.๒.๒ ฝ้าเพดาน คสล. เดิม ทำความสะอาดผิว ทาสีและซ่อมแซมส่วนที่เสียหาย

๔.๒.๓ ติดตั้งฝ้าเพดาน ตะแกรงอลูมิเนียม



๔.๒.๔ P๑ ติดตั้งผนังยิปซัมบอร์ด หนา ๑๒ มม. โครงสร้างโลหะ ขนาด ๙๒x๓๔x๐.๕๒ มม. มอก @ ๐.๖๐ ม. กรู ๒ ด้าน ความหนารวม ๑๐๐ มม. ข้างในใส่แผ่นวัสดุอะคริลิก ความหนา ๕๐ มม. ชนิดดูดซับเสียง ผลิตจากใยแก้วความหนาแน่นสูง หนา ๒๐ มม. ลดเสียงก้องและเสียงสะท้อน ไม่ลามไฟ น้ำหนักเบา คงรูป ไม่แฉ่นตัว

๔.๒.๕ P๒ ผนังเดิม ทำความสะอาดผิว ทาสีและซ่อมแซมส่วนที่เสียหาย

๔.๒.๖ P๓ ผนังติดวัสดุอะคริลิกสำเร็จรูป ผลิตจากแผ่นใยแก้ว ความหนาแน่นสูง ไม่ลามไฟ ลดเสียงก้องและเสียงสะท้อน

๔.๒.๗ ติดตั้งประตู-หน้าต่าง (รายละเอียดตามแบบรูป)

๔.๒.๘ ทาสีน้ำพลาสติกทาผนังชนิดทาภายใน (รายละเอียดตามแบบรูป)

๔.๓ ติดตั้งระบบไฟฟ้าห้องค้นคว้า ๑-๖ (รายละเอียดตามแบบรูป)

๔.๔ ติดตั้งครุภัณฑ์โต๊ะ-เก้าอี้ รายละเอียดดังนี้

๔.๔.๑ คุณลักษณะเฉพาะของพัสดุเป็นโต๊ะประชุม P๑ จำนวน ๔ ตัว ราคาต่อหน่วย ๒๐,๐๐๐ บาท รวมเป็นเงิน ๘๐,๐๐๐ บาท



ภาพที่ ๑ ภาพแสดง ตัวอย่างโต๊ะประชุม

๑.รายละเอียดคุณลักษณะ

๑.๑ ขนาดไม่น้อยกว่าหรือเท่ากับ กว้าง ๒.๔๐ X ลึก ๑.๒๐ X สูง ๐.๗๕ ม.

๑.๒ ท็อปโต๊ะ เป็นไม้ปาร์ติเกิลบอร์ด ปิดผิวทั้งสองด้านด้วยเมลามีน ความหนาไม่น้อยกว่า ๒๕ มม. ปิดขอบด้วยพีวีซี

๑.๓ ขาโต๊ะ เป็นเหล็กทำสีพ่น Epoxy Powder Coating ขนาดไม่น้อยกว่า ๖๐ x ๖๐ มม. ความหนาไม่น้อยกว่า ๑.๕ มม.

๑.๔ คานโต๊ะ เป็นเหล็กทำสีพ่น Epoxy Powder Coating มีจำนวน ๘ เส้น

๑.๕ ชุดอุปกรณ์จัดการสายไฟส่วน flipper (เปิด-ปิด) ทำจากอยู่เนียม ตัวเฟรมด้านนอกเป็นวัสดุ ABS

๑.๖ รางสายไฟผลิตจากเหล็กทำสี Epoxy Powder Coating ตัวยึดกับแผ่นท็อป ทำจากพลาสติกฉีดขึ้นรูป

๑.๗ ให้ผู้เสนอราคาจัดหาบุคลากรหรือวิธีการป้องกันเครื่องมือหรืออุปกรณ์อื่น ๆ ที่เกี่ยวข้องในระหว่างที่ดำเนินการติดตั้งภายในอาคาร หากอุปกรณ์ดังกล่าวเกิดสูญหายหรือเสียหายผู้ว่าจ้างจะไม่รับผิดชอบว่ากรณีใด ๆ ทั้งสิ้น ตำแหน่งติดตั้งตามแบบรูปที่แนบ

๑.๘ เป็นพัสดุที่ผลิตภายในประเทศ

Signature and official stamp of the procurement officer.

๔.๔.๒ คุณลักษณะเฉพาะของพัสดุเป็นโต๊ะประชุมใหญ่ P๒ จำนวน ๒ ตัว ราคาต่อหน่วย ๕๐,๐๐๐ บาท รวมเป็นเงิน ๑๐๐,๐๐๐ บาท

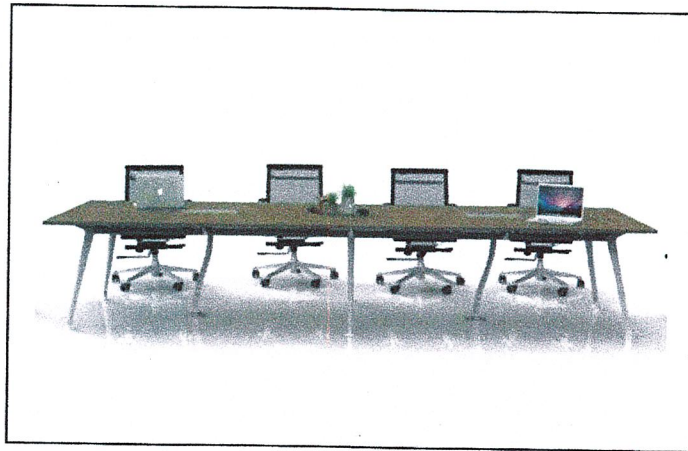

ภาพที่ ๒ ภาพแสดง ตัวอย่างโต๊ะประชุมใหญ่

๑.รายละเอียดคุณลักษณะ

๑.๑ ขนาดไม่น้อยกว่าหรือเท่ากับ กว้าง ๔.๘๐ X ลึก ๑.๒๐ X สูง ๐.๗๕ ม.

๑.๒ ท็อปโต๊ะ เป็นไม้ปาร์ติเกิลบอร์ด ปิดผิวทั้งสองด้านด้วยเมลามีน ความหนาไม่น้อยกว่า ๒๕ มม.

ปิดขอบด้วยพีวีซี

๑.๓ ขาโต๊ะ เป็นเหล็กรีดขึ้นรูป ขนาดไม่น้อยกว่า ๒๐ x ๒๐ มม. ความหนาไม่น้อยกว่า ๑.๕ มม.

ทำสีพ่น Epoxy Powder Coating

๑.๔ คานโต๊ะ เป็นเหล็กทำสีพ่น Epoxy Powder Coating

๑.๕ ชุดอุปกรณ์จัดการสายไฟส่วน flipper (เปิด-ปิด) ทำจากอยู่เนียม ตัวเฟรมด้านนอกเป็นวัสดุ

ABS

๑.๖ รางสายไฟผลิตจากเหล็กทำสี Epoxy Powder Coating ตัวยึดกับแผ่นท็อป ทำจากพลาสติก

ฉีดขึ้นรูป

๑.๗ ให้ผู้เสนอราคาจัดหาบุคลากรหรือวิธีการป้องกันเครื่องมือหรืออุปกรณ์อื่น ๆ ที่เกี่ยวข้องในระหว่างที่ดำเนินการติดตั้งภายในอาคาร หากอุปกรณ์ดังกล่าวเกิดสูญหายหรือเสียหายผู้ว่าจ้างจะไม่รับผิดชอบว่ากรณีใด ๆ ทั้งสิ้น ตำแหน่งติดตั้งตามแบบรูปที่แนบ

๑.๘ เป็นพัสดุที่ผลิตภายในประเทศ



๔.๔.๓ คุณลักษณะเฉพาะของพัสดุเป็นเก้าอี้ P๓ จำนวน ๔๔ ตัว ราคาต่อหน่วย ๒,๐๐๐ บาท
รวมเป็นเงิน ๘๘,๐๐๐ บาท



ภาพที่ ๓ ภาพแสดง ตัวอย่างเก้าอี้

๑.รายละเอียดคุณลักษณะ

- ๑.๑ ขนาดไม่น้อยกว่าหรือเท่ากับ กว้าง ๐.๕๘ X ลึก ๐.๔๘ X สูง ๐.๙๐ ม.
- ๑.๒ พนักพิง เป็นโครงพลาสติก หุ้มผ้าตาข่ายช่วยระบายความร้อน
- ๑.๓ เบาะรองนั่ง บุฟองน้ำ หุ้มด้วยผ้าอย่างดี
- ๑.๔ มีที่พักแขน ซ้าย-ขวา ทำจากพลาสติก PP
- ๑.๕ ปรับความสูงต่ำของเก้าอี้ได้ ด้วยระบบ Gas Lifting
- ๑.๖ ขาเหล็กชุบโครเมียม ๕ แฉก มีล้อไนลอนคู่

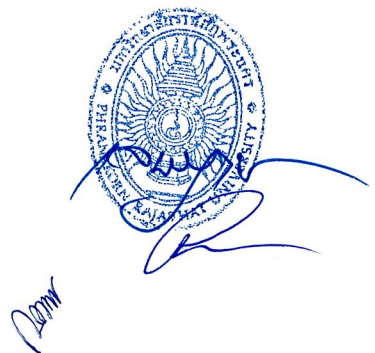

2/5/2564

๔.๔.๔ คุณลักษณะเฉพาะของพัสดุโทรทัศน์แบบ LED TV ขนาดไม่น้อยกว่า ๖๕ นิ้ว พร้อมขาตั้งแบบมีล้อ จำนวน ๖ ชุด ราคาต่อหน่วย ๔๒,๐๐๐ บาท รวมเป็นเงิน ๒๕๒,๐๐๐ บาท



ภาพที่ 4 ภาพแสดงตัวอย่างโทรทัศน์ แบบ LED TV



ภาพที่ 5 ภาพแสดงตัวอย่างชุดขาตั้งทีวี ตั้งพื้นมีล้อเลื่อน สำหรับติดตั้งทีวี 65 นิ้ว

๑.รายละเอียดคุณลักษณะ

- ๑.๑ ระดับความละเอียด เป็นความละเอียดของจอภาพ (Resolution) ๒๑๖๐p แบบ FULL HD
- ๑.๒ ขนาดที่กำหนดเป็นขนาดจอภาพขั้นต่ำไม่น้อยกว่า ๖๕ นิ้ว หรือดีกว่า
- ๑.๓ แสดงภาพด้วยหลอดภาพ แบบ LED
- ๑.๔ มีช่องต่อ HDMI ไม่น้อยกว่า ๓ ช่องสัญญาณ เพื่อการเชื่อมต่อสัญญาณภาพและเสียง
- ๑.๕ มีช่องต่อ USB ไม่น้อยกว่า ๑ ช่องสัญญาณ
- ๑.๖ มีตัวรับสัญญาณ Digital TV BUILT IN
- ๑.๗ รองรับสัญญาณ WI-FI ๔K
- ๑.๘ สาย HDMI ยาวไม่น้อยกว่า ๑๐ เมตร
- ๑.๙ ชุดขาตั้งทีวีตั้งพื้นมีล้อเลื่อน รองรับขนาดจอ ได้ตั้งแต่ ๕๕” - ๑๐๐” รับน้ำหนักได้ไม่น้อยกว่า ๑๐๐ กิโลกรัม พร้อมปลั๊กพ่วงสำเร็จรูปยาวไม่น้อยกว่า ๕ เมตร

๔.๔.๕ คุณลักษณะเฉพาะของพัสดุเครื่องควบคุมการเข้า - ออกประตู (Access Control) จำนวน ๖ ชุด ราคาต่อหน่วย ๓๐,๐๐๐ บาท รวมเป็นเงิน ๑๘๐,๐๐๐ บาท

๔.๔.๕.๑ รายละเอียดคุณลักษณะ เครื่องอ่านบัตร

- ๑) รองรับการเชื่อมต่อ PoE+ ผ่าน RJ๔๕ หรือดีกว่า
- ๒) รองรับ NFC Card, MIFARE Classic/Plus/Ultralight/DESFire
- ๓) ระยะอ่านบัตร < ๕๐ มม. ที่ความถี่ ๑๓.๕๖ MHZ หรือมากกว่า
- ๔) รองรับการสั่งเปิดประตูด้วย Exit Request Input และ Terminal Lock ๑๒V
- ๕) มี Tamper Switch, ลำโพง และระบบ LED แจ้งสถานะแบบ R/G/B/W



- ๖) ทนสภาพอากาศ - ๓๐ ถึง ๔๐°C, ความชื้น ๕%-๙๐%, มีมาตรฐาน IP๖๕
- ๗) เชื่อมต่อผ่าน BLE ๔.๒ และ Ethernet ได้ในตัวหรือดีกว่า
- ๘) ปลอดภัยตามมาตรฐาน UL๒๙๔ พร้อม ESD Protection $\pm ๘kV$

๔.๔.๕.๒ รายละเอียดคุณลักษณะ อุปกรณ์จ่ายไฟผ่าน LAN

- ๑) มาตรฐาน ๘๐๒.๓af POE+
- ๒) อุปกรณ์จ่ายไฟฟ้าผ่านสายแลน (PoE Injector) ๔๘VDC/๐.๖๕A กำลังสูงสุด ๓๐ วัตต์
- ๓) ผ่านสายแลนปกติ (UTP CAT๕e/CAT๖) สำหรับจ่ายไฟฟ้าให้กับอุปกรณ์เครื่องอ่านบัตร
- ๔) ทดสอบการใช้งานจริง สามารถยิงไฟฟ้าได้สูงสุด ๙๐ เมตร
- ๕) การเชื่อมต่อผ่าน ๒x Gigabit LAN Port
- ๖) Output Voltage : ๔๘V DC @ ๐.๖๕A
- ๗) Rated Voltage : ๑๐๐—๒๔๐V AC @ ๕๐/๖๐Hz

๔.๔.๕.๓ รายละเอียดคุณลักษณะ กลอนแม่เหล็ก

- ๑) ระบบไฟฟ้า DC ๑๒ โวลต์
- ๒) กระแส ไม่เกิน ๑ แอมป์
- ๓) รองรับน้ำหนักได้ไม่น้อยกว่า ๑๘๐ กิโลกรัม

๔.๔.๕.๔ รายละเอียดคุณลักษณะ ปุ่มกดสำหรับออกจากภายในห้อง

- ๑) มีสัญลักษณ์แสดง ทางออก หรือ EXIT หรือ สัญลักษณ์ทางออกหรือตามมาตรฐานผู้ผลิต
- ๒) ขนาด ๙๐x๒๘x๒๐ มิลลิเมตรหรือตามมาตรฐานผู้ผลิต

มหาวิทยาลัยราชภัฏพระนคร



๒๕๖๓ มป

ตารางแสดงวงเงินงบประมาณที่ได้รับจัดสรรและราคากลางในงานจ้างก่อสร้าง

๑. ชื่อโครงการ พัฒนาพื้นที่เสริมสร้างความคิดสร้างสรรค์และการเรียนรู้ด้วยเทคโนโลยีดิจิทัล (อาคาร ๕๗) ประจำปีงบประมาณ ๒๕๖๙

๒. หน่วยงานเจ้าของโครงการ สำนักวิทยบริการและเทคโนโลยีสารสนเทศ

๓. วงเงินงบประมาณที่ได้รับจัดสรร ๒,๑๓๕,๒๐๐ บาท

๔. ลักษณะงาน (โดยสังเขป)

- ๔.๑ งานสถาปัตยกรรม
- ๔.๒ งานระบบไฟฟ้า
- ๔.๓ งานครุภัณฑ์โต๊ะเก้าอี้
- ๔.๔ งานครุภัณฑ์ภาพและเสียง
- ๔.๕ งานอื่นๆ ที่เกี่ยวข้อง

๕. ราคากลางคำนวณ ณ วันที่ ๒๙ พฤษภาคม พ.ศ. ๒๕๖๙ เป็นเงิน ๒,๑๓๕,๒๐๐ บาท

๖. บัญชีประมาณการราคากลาง

๖.๑ แบบสรุปราคางานก่อสร้างอาคาร (แบบ พร.๖)	จำนวน ๑ แผ่น
๖.๒ แบบสรุปผลการประมาณราคา ค่าก่อสร้าง (แบบ พร.๕ก)	จำนวน ๑ แผ่น
๖.๓ แบบแสดงรายการปริมาณงานและราคา ค่าก่อสร้าง (แบบ พร.๕ก)	จำนวน ๘ แผ่น
๖.๔ แบบสรุปผลการประมาณราคา ค่าครุภัณฑ์ (แบบ พร.๕ข)	จำนวน ๑ แผ่น
๖.๕ แบบแสดงรายการปริมาณงานและราคา ค่าครุภัณฑ์ (แบบ พร.๕ข)	จำนวน ๒ แผ่น

๗. รายชื่อคณะกรรมการกำหนดราคากลาง

- ๗.๑ ผู้ช่วยศาสตราจารย์วรรณพร บุญญาสถิตย์ ประธานกรรมการ
- ๗.๒ นายเจษฎาพร เสมา กรรมการ
- ๗.๓ นายภูมินันท์ เกตุแก้ว กรรมการ
- ๗.๔ นางปริศนา ไกรทองศุภร์ กรรมการ
- ๗.๕ นางสาวดวงใจ ทวยพวก กรรมการและเลขานุการ



(ลงชื่อ) ประธานกรรมการ
(ผู้ช่วยศาสตราจารย์วรรณพร บุญญาสถิตย์)

(ลงชื่อ) กรรมการ
(นายเจษฎาพร เสมา)

(ลงชื่อ) กรรมการ
(นายภูมินันท์ เกตุแก้ว)

(ลงชื่อ) กรรมการ
(นางปริศนา ไกรทองศุภร์)

(ลงชื่อ) กรรมการและเลขานุการ
(นางสาวดวงใจ ทวยพวก)

ชื่อโครงการ พัฒนาพื้นที่เสริมสร้างความคิดสร้างสรรค์และการเรียนรู้ด้วยเทคโนโลยีดิจิทัล (อาคาร 57)

สถานที่ก่อสร้าง มหาวิทยาลัยราชภัฏพระนคร

แบบเลขที่ A-01 to A-16, EE-01 to EE-05

รายการเลขที่ 256957

หน่วยงานเจ้าของโครงการ มหาวิทยาลัยราชภัฏพระนคร

แบบ ปร.4(ก) ปร.4(ข) ปร.4(พ) ปร.5(ก) ปร.5(ข) และ ปร.5(พ) ที่แนบ

จำนวน 13 แผ่น

ประมาณราคาเมื่อวันที่ 19 เดือน พฤษภาคม พ.ศ. 2569

ลำดับที่	รายการ	รวมค่างาน เป็นเงิน/บาท	หมายเหตุ
	สรุป		
	ตาม		
	เรื่อง		
	สรุปผลดังนี้ :		
1	ค่างานสิ่งก่อสร้าง เป็นเงินประมาณ	1,435,200.00	
2	ค่างานจัดซื้อ เป็นเงินประมาณ	700,000.00	
สรุป	รวมค่างานทั้งโครงการ	2,135,200.00	
	เห็นควรตั้งงบประมาณ	2,135,200.00	
	ราคากลาง (สองล้านหนึ่งแสนสามหมื่นห้าร้อยบาทถ้วน)		

คณะกรรมการกำหนดราคากลาง

(.....)

ผู้ช่วยศาสตราจารย์วรรณพร บุญญาสถิตย์

ประธานกรรมการ

(.....)

นายเจษฎาพร เสมา

กรรมการ

(.....)

นายภูมินันท์ เกตุแก้ว

กรรมการ

(.....)

นางปริศนา ไกรทองศุกร์

กรรมการ

(.....)

นางสาวดวงใจ ทวยพวง

กรรมการและเลขานุการ

แบบแสดงรายการ ปริมาณงาน และราคา

แบบ ปร.4 (ก)

ชื่อโครงการ พัฒนาพื้นที่เสริมสร้างความคิดสร้างสรรค์และการเรียนรู้ด้วยเทคโนโลยีดิจิทัล (อาคาร 57)

สถานที่ก่อสร้าง มหาวิทยาลัยราชภัฏพระนคร

แบบเลขที่ A-01 to A-16, EE-01 to EE-05

หน่วยงานเจ้าของโครงการ มหาวิทยาลัยราชภัฏพระนคร

รายการเลขที่ 256957

ประมาณราคากลางโดย คณะกรรมการกำหนดราคากลาง

ประมาณราคาเมื่อวันที่ 19 เดือน พฤษภาคม พ.ศ. 2569

ลำดับที่	รายการ	จำนวน	หน่วย	ราคาวัสดุ		ค่าแรงงาน		รวมค่าวัสดุ และค่าแรงงาน	หมายเหตุ
				ราคาหน่วยละ	จำนวนเงิน	ราคาหน่วยละ	จำนวนเงิน		
1.1	ห้องคันทัน 1-4								
1.1.1	รายการพื้น								
F1	พื้นเดิม (เซรามิก/ขัดมัน) ทำผิวใหม่ ปรับผิวเรียบ ปูทับด้วยกระเบื้องยางลายหิน ชนิดแผ่น ขนาด 300x600 มม. หรือลายไม้ ขนาดไม่น้อยกว่า 180x1200 มม. ความหนาไม่น้อยกว่า 5 มม. ชั้นป้องกันการสึกหรอ 0.5 มม. ระบบ CLICK LOCK พร้อมบัวเชิงผนัง PVC หนา 16 มม. สูงไม่น้อยกว่า 7.5 ซม.								
	- รื้อพื้นเดิม (เซรามิก/ขัดมัน) พร้อมขนย้าย	70.00	ตร.ม.			15.00	1,050.00	1,050.00	
	- พื้นเดิมแต่งผิวเรียบ (Self Leveling) ก่อนปูกระเบื้องยาง	70.00	ตร.ม.	90.00	6,300.00	50.00	3,500.00	9,800.00	รื้อขนไป
	- พื้นกระเบื้องยางลายหิน ชนิดแผ่น ขนาด 300x600 มม. หรือลายไม้	70.00	ตร.ม.	750.00	52,500.00	130.00	9,100.00	61,600.00	
	ขนาดไม่น้อยกว่า 180x1200 มม. ความหนาไม่น้อยกว่า 5 มม. ชั้นป้องกันการสึกหรอ 0.5 มม. ระบบ CLICK LOCK พร้อมบัวเชิงผนัง PVC หนา 16 มม. สูงไม่น้อยกว่า 7.5 ซม.								
1.1.2	รายการฝ้าเพดาน								
C1	ฝ้าเพดาน คสล. เดิม ทำความสะอาดผิว ทาสีและซ่อมแซมส่วนที่เสียหาย								
	- ฝ้าเพดาน คสล. เดิม ทำความสะอาดผิว	70.00	ตร.ม.			15.00	1,050.00	1,050.00	
	- ฉาบโครงสร้างห้องพื้น	70.00	ตร.ม.	159.00	11,130.00	109.00	7,630.00	18,760.00	
	- สีน้ำพลาสติกทาฝ้าเพดาน	70.00	ตร.ม.	44.00	3,080.00	31.00	2,170.00	5,250.00	
1.1.3	รายการผนังตกแต่ง								
P1	ผนังยิปซัมบอร์ด หนา 12 มม. โครงสร้างโลหะ ขนาด 92x34x0.52 มม. มอก @ 0.60 ม. กรู 2 ด้าน ความหนารวม 100 มม. ข้างในใส่แผ่นวัสดุอะคูสติค ความหนา 50 มม. ชนิดดูดซับเสียง ผลิตจากใยแก้วความหนาแน่นสูง หนา 20 มม. ลดเสียงก้องและเสียงสะท้อน ไม่ลามไฟ น้ำหนักเบา ครงรูป ไม่แฉกตัว								
	- ผนังยิปซัมบอร์ด หนา 12 มม. โครงสร้างโลหะขนาด 92x34x0.52 มม.	100.00	ตร.ม.	650.00	65,000.00	133.00	13,300.00	78,300.00	
	- แผ่นวัสดุอะคูสติค ความหนา 50 มม. ชนิดดูดซับเสียง	100.00	ตร.ม.	700.00	70,000.00			70,000.00	
P2	ผนังเดิม ทำความสะอาดผิว ทาสีและซ่อมแซมส่วนที่เสียหาย								
	- ผนัง เดิม ทำความสะอาดผิว	25.00	ตร.ม.			15.00	375.00	375.00	
	- ฉาบซ่อมแซมส่วนที่เสียหาย	25.00	ตร.ม.	150.00	3,750.00	96.00	2,400.00	6,150.00	
P3	ผนังติดวัสดุอะคูสติคสำเร็จรูป ผลิตจากแผ่นใยแก้ว ความหนาแน่นสูง ไม่ลามไฟ								
	ลดเสียงก้องและเสียงสะท้อน	52.00	ตร.ม.	1,650.00	85,800.00			85,800.00	



แบบแสดงรายการ ปริมาณงาน และราคา

แบบ ปร.4 (ก)

ชื่อโครงการ พัฒนาพื้นที่เสริมสร้างความคิดสร้างสรรค์และการเรียนรู้ด้วยเทคโนโลยีดิจิทัล (อาคาร 57)

สถานที่ก่อสร้าง มหาวิทยาลัยราชภัฏพระนคร

แบบเลขที่ A-01 to A-16, EE-01 to EE-05

หน่วยงานเจ้าของโครงการ มหาวิทยาลัยราชภัฏพระนคร

รายการเลขที่ 256957

ประมาณราคากลางโดย คณะกรรมการกำหนดราคากลาง

ประมาณราคาเมื่อวันที่ 19 เดือน พฤษภาคม พ.ศ. 2569

ลำดับที่	รายการ	จำนวน	หน่วย	ราคาวัสดุ		ค่าแรงงาน		รวมค่าวัสดุ และค่าแรงงาน	หมายเหตุ
				ราคาหน่วยละ	จำนวนเงิน	ราคาหน่วยละ	จำนวนเงิน		
1.2	ห้องค้นคว้า 5-6								
1.2.1	รายการพื้น								
F1	พื้นเดิม (เซรามิก/ขัดมัน) ทำผิวใหม่ ปรับผิวเรียบ ปูทับด้วยกระเบื้องยางลายหิน ชนิดแผ่น ขนาด 300x600 มม. หรือลายไม้ ขนาดไม่น้อยกว่า 180x1200 มม. ความหนาไม่น้อยกว่า 5 มม. ชั้นป้องกันการสึกหรอ 0.5 มม. ระบบ CLICK LOCK พร้อมบัวเชิงผนัง PVC หนา 16 มม. สูงไม่น้อยกว่า 7.5 ซม.								
	- รื้อพื้นเดิม (เซรามิก/ขัดมัน) พร้อมขนย้าย	70.00	ตร.ม.			15.00	1,050.00	1,050.00	
	- พื้นเดิมแต่งผิวเรียบ (Self Leveling) ก่อนปูกระเบื้องยาง	70.00	ตร.ม.	90.00	6,300.00	50.00	3,500.00	9,800.00	รื้อขนไป
	- พื้นกระเบื้องยางลายหิน ชนิดแผ่น ขนาด 300x600 มม. หรือลายไม้	70.00	ตร.ม.	750.00	52,500.00	130.00	9,100.00	61,600.00	
	ขนาดไม่น้อยกว่า 180x1200 มม. ความหนาไม่น้อยกว่า 5 มม. ชั้นป้องกันการสึกหรอ 0.5 มม. ระบบ CLICK LOCK พร้อมบัวเชิงผนัง PVC หนา 16 มม. สูงไม่น้อยกว่า 7.5 ซม.								
1.2.2	รายการฝ้าเพดาน								
C1	ฝ้าเพดาน คสล. เดิม ทำความสะอาดผิว ทาสีและซ่อมแซมส่วนที่เสียหาย								
	- ฝ้าเพดาน คสล. เดิม ทำความสะอาดผิว	70.00	ตร.ม.			15.00	1,050.00	1,050.00	
	- ฉาบโครงสร้างห้องพื้น	70.00	ตร.ม.	159.00	11,130.00	109.00	7,630.00	18,760.00	
	- สีนํ้าพลาสติกทาสีฝ้าเพดาน	70.00	ตร.ม.	44.00	3,080.00	31.00	2,170.00	5,250.00	
1.2.3	รายการผนังตกแต่ง								
P1	ผนังยิปซัมบอร์ด หนา 12 มม. โครงสร้างโลหะ ขนาด 92x34x0.52 มม. มอก @ 0.60 ม. กรู 2 ด้าน ความหนารวม 100 มม. ช่างในใส่แผ่นวัสดุอะคูสติค ความหนา 50 มม. ชนิดดูดซับเสียง ผลิตจากใยแก้วความหนาแน่นสูง หนา 20 มม. ลดเสียงก้องและเสียงสะท้อน ไม่ลามไฟ น้ำหนักเบา คงรูป ไม่แฉ่นตัว								
	- ผนังยิปซัมบอร์ด หนา 12 มม. โครงสร้างโลหะขนาด 92x34x0.52 มม.	50.00	ตร.ม.	650.00	32,500.00	133.00	6,650.00	39,150.00	
	- แผ่นวัสดุอะคูสติค ความหนา 50 มม. ชนิดดูดซับเสียง	50.00	ตร.ม.	700.00	35,000.00			35,000.00	
P2	ผนังเดิม ทำความสะอาดผิว ทาสีและซ่อมแซมส่วนที่เสียหาย								
	- ผนัง เดิม ทำความสะอาดผิว	25.00	ตร.ม.			15.00	375.00	375.00	
	- ฉาบซ่อมแซมส่วนที่เสียหาย	25.00	ตร.ม.	150.00	3,750.00	96.00	2,400.00	6,150.00	
P3	ผนังติดวัสดุอะคูสติคสำเร็จรูป ผลิตจากแผ่นใยแก้ว ความหนาแน่นสูง ไม่ลามไฟ								
	ลดเสียงก้องและเสียงสะท้อน	26.00	ตร.ม.	1,650.00	42,900.00			42,900.00	



213

แบบแสดงรายการ ปริมาณงาน และราคา

แบบ ปร.4 (ก)

ชื่อโครงการ พัฒนาพื้นที่เสริมสร้างความคิดสร้างสรรค์และการเรียนรู้ด้วยเทคโนโลยีดิจิทัล (อาคาร 57)

สถานที่ก่อสร้าง มหาวิทยาลัยราชภัฏพระนคร

แบบเลขที่ A-01 to A-16, EE-01 to EE-05

หน่วยงานเจ้าของโครงการ มหาวิทยาลัยราชภัฏพระนคร

รายการเลขที่ 256957

ประมาณราคากลางโดย คณะกรรมการกำหนดราคากลาง

ประมาณราคาเมื่อวันที่ 19 เดือน พฤษภาคม พ.ศ. 2569

ลำดับที่	รายการ	จำนวน	หน่วย	ราคาวัสดุ		ค่าแรงงาน		รวมค่าวัสดุ และค่าแรงงาน	หมายเหตุ
				ราคาหน่วยละ	จำนวนเงิน	ราคาหน่วยละ	จำนวนเงิน		
2	สรูปงาน หมวดงานระบบไฟฟ้า	1.00	รวม					199,521.55	
รวมราคาหมวดงานระบบไฟฟ้า									
								199,521.55	



แบบแสดงรายการ ปริมาณงาน และราคา

ชื่อโครงการ พัฒนาพื้นที่เสริมสร้างความคิดสร้างสรรค์และการเรียนรู้ด้วยเทคโนโลยีดิจิทัล (อาคาร 57)

สถานที่ก่อสร้าง มหาวิทยาลัยราชภัฏพระนคร

หน่วยงานเจ้าของโครงการ มหาวิทยาลัยราชภัฏพระนคร

ประมาณราคากลางโดย คณะกรรมการกำหนดราคากลาง

แบบเลขที่ A-01 to A-16, EE-01 to EE-05

รายการเลขที่ 256957

ประมาณราคาเมื่อวันที่ 19 เดือน พฤษภาคม พ.ศ. 2569

ลำดับที่	รายการ	จำนวน	หน่วย	ราคาวัสดุ	รวมค่าภาษี 7%	รวมจำนวนเงิน	รวมค่าวัสดุ	หมายเหตุ
				ราคาหน่วยละ			และค่าภาษีทั้งสิ้น	
1	ครุภัณฑ์โต๊ะ-เก้าอี้							
1.1	P1 โต๊ะประชุม ขนาดไม่น้อยกว่า 2.40x1.20x0.75 ม.	4.00	ตัว	18,691.59	1,308.41	20,000.00	80,000.00	
1.2	P2 โต๊ะประชุม ขนาดไม่น้อยกว่า 4.80x1.20x0.75 ม.	2.00	ตัว	46,728.97	3,271.03	50,000.00	100,000.00	
1.3	P3 เก้าอี้ ขนาดไม่น้อยกว่า 0.58x0.48x0.90 ม.	44.00	ตัว	1,869.16	130.84	2,000.00	88,000.00	
รวมงานข้อ 1							268,000.00	
2	ครุภัณฑ์ภาพและเสียง							
2.1	LED TV ขนาดไม่น้อยกว่า 65 นิ้ว พร้อมขาตั้งแบบล้อเลื่อน	6.00	ชุด	39,252.34	2,747.66	42,000.00	252,000.00	
2.2	ชุดเปิดปิดประตูคีย์การ์ด	6.00	ชุด	28,037.38	1,962.62	30,000.00	180,000.00	
รวมงานข้อ 2							432,000.00	



Signature and initials of the committee member.



มหาวิทยาลัยราชภัฏพระนคร
PHRANAKHON RAJABHAT UNIVERSITY

โครงการงานพัฒนาพื้นที่เสริมสร้างความคิดสร้างสรรค์ และการเรียนรู้ด้วยเทคโนโลยีดิจิทัล (อาคาร 57)

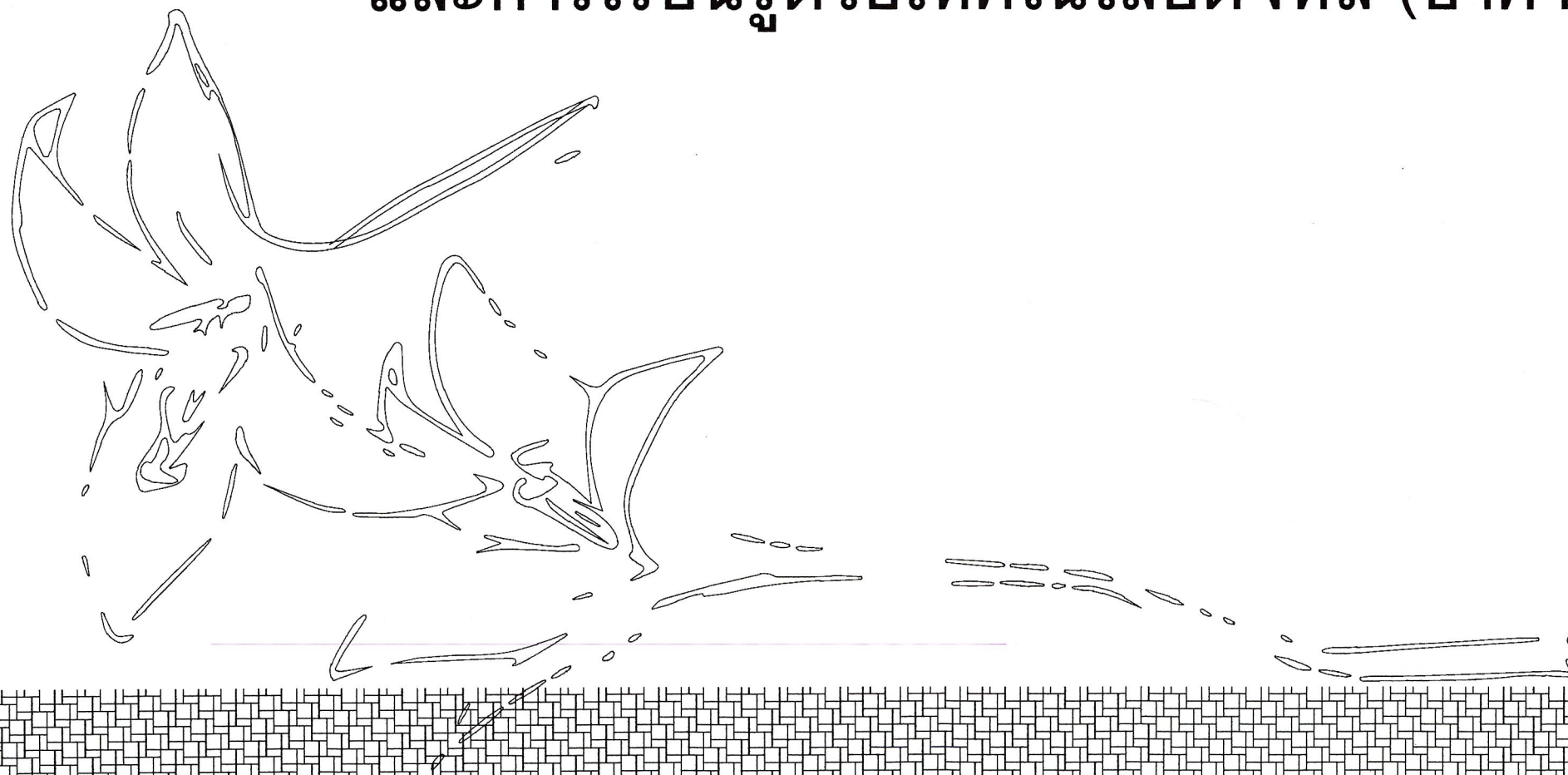

มหาวิทยาลัยราชภัฏพระนคร
โดย งานอาคาร ทรัพย์สินและที่ดิน กองกลาง
2.3.69

สารบัญประกอบแบบ					
แผ่นที่	แบบเลขที่	รายการ	แผ่นที่	แบบเลขที่	รายการ
แบบสถาปัตยกรรม			แบบวิศวกรรมไฟฟ้า		
หมวดสารบัญแบบ, รายการวัสดุ, รายการประกอบแบบ, ผังสังเขป					
01	A-01	แผนผังบริเวณพอสังเขป (บริเวณพื้นที่ปรับปรุง)	01	EE-01	แบบแสดงจุดเชื่อมต่อระบบไฟฟ้า ชั้นที่ 1 (บริเวณพื้นที่ปรับปรุง)
02	A-02	สารบัญประกอบแบบ สัญลักษณ์ประกอบแบบ			
03	A-03	รายการประกอบแบบวัสดุก่อสร้าง	02	EE-02	แบบแปลนโคมไฟฟ้าแสงสว่างห้องคนคว่า 1-4 ชั้นที่ 1
04	A-04	แบบแสดงผังพื้นที่ 1 (บริเวณพื้นที่ปรับปรุง)	03	EE-03	แบบแปลนโคมไฟฟ้าแสงสว่างห้องคนคว่า 5-6 ชั้นที่ 1
05	A-05	แบบแปลนขยายห้องคนคว่า 1-4 ชั้นที่ 1	04	EE-04	แบบแปลนเตารับไฟฟ้าห้องคนคว่า 1-4 ชั้นที่ 1
06	A-06	แบบแปลนฝ้าเพดานห้องคนคว่า 1-4 ชั้นที่ 1	05	EE-05	แบบแปลนเตารับไฟฟ้าห้องคนคว่า 5-6 ชั้นที่ 1
07	A-07	แบบรูปด้าน A			
08	A-08	แบบรูปตัด A			
09	A-09	แบบขยายประตู และหน้าต่าง A			
10	A-10	แบบแปลนขยายห้องคนคว่า 5-6 ชั้นที่ 1			
11	A-11	แบบแปลนฝ้าเพดานห้องคนคว่า 5-6 ชั้นที่ 1			
12	A-12	แบบรูปด้าน B			
13	A-13	แบบรูปตัด B			
14	A-14	แบบขยายประตู และหน้าต่าง B			
15	A-15	แบบแปลนครุภัณฑ์โต๊ะและเก้าอี้ ห้องคนคว่า 1-4			
16	A-16	แบบแปลนครุภัณฑ์โต๊ะและเก้าอี้ ห้องคนคว่า 5-6			

มาตรฐานสัญลักษณ์ประกอบแบบ					
สัญลักษณ์	ความหมาย	สัญลักษณ์	ความหมาย		
M	อุปกรณ์แจ้งเหตุเพลิงไหม้แบบมือถือ	H S	อุปกรณ์แจ้งเหตุเพลิงไหม้แบบอัตโนมัติ		
B	อุปกรณ์แจ้งเหตุสัญญาณเสียงเตือนไฟไหม้	EXIT	ป้ายบอกทางหนีไฟ		
2	ป้ายบอกชั้น	⊙	ไฟส่องฉุกเฉิน		
⊗	ถังดับเพลิงชนิดมือถือ ติดตั้งโดยคำนวณระยะถึงสูงจากพื้นไม่เกิน 1.50 เมตร				
ตัวย่อ หน่วยวัด			สัญลักษณ์ทั่วไป		
CM. CENTIMETER	M. METER	MM. MILLIMETER	Sq.m. Square meters		
ซม. เซนติเมตร	ม. เมตร	มม. มิลลิเมตร	ตร.ม. ตารางเมตร		
DN. DOWN	FIN. FINISH	NO. NUMBER	A/C AIRCONDITIONING		
EQ. EQUAL	FLR FLOOR	RM. ROOM	W.C. WATER CLOSET		
CL. CEILING	⊙ AT	∅ DIAMETER	W. WALL SH. SHAP		

CROSS REFERENCE	
	รูปตัด A แสดงในแบบแผ่นที่ AX-00
	รูปตัด A แสดงในแบบแผ่นเดียวกัน
	รูปด้าน A แสดงในแบบแผ่นที่ AX-00
	รูปด้าน 1A แสดงในแบบแผ่นเดียวกัน
	รูปตัดขยาย A แสดงในแบบแผ่นที่ AX-00
	รูปตัด A แสดงในแบบแผ่นเดียวกัน
	ดูแบบขยาย A1 แสดงในแบบแผ่นที่ AX-00

SYMBOLS	
	จุดเริ่มทำงาน
	เส้นแสดงระดับ
	แสดงแนวเสา
	เส้นแสดงระยะจาก C-C
	เส้นแสดงระยะจาก N-N
	เส้นแสดงระยะจาก N-C
	แสดงวัสดุผนัง
	แสดงวัสดุพื้น
	แสดงวัสดุฝ้าเพดาน
	แสดงรูปประตู
	แสดงรูปหน้าต่าง
	แสดงชื่อห้อง แสดงระดับและวัสดุฝ้าเพดาน แสดงระดับและวัสดุปูพื้น

CROSS REFERENCE	
	สัญลักษณ์แนวถาดเพดาน
	คอนกรีตเสริมเหล็ก
	ผนังฉนวนกันความร้อน
	ผนังก่ออิฐมวลเบา
	ผนังก่ออิฐมวลเบา
	ผนังฉนวนกันความร้อน
	ผนังฉนวนกันความร้อน
	กรวดล้าง
	โครงสร้างหลัก
	กระจก
	ฉนวนกันความร้อน
	โคมไฟลาม/PU โคมไฟ
	ไม้เนื้อแข็ง
	หิน
	น้ำ

หมายเหตุ

1. ผู้รับจ้างต้องใช้วัสดุประเภทวัสดุหรือครุภัณฑ์ที่จะใช้ในงาานก่อสร้างเป็นวัสดุที่ผลิตภายในประเทศ โดยต้องใช้ไม่น้อยกว่าร้อยละ 60 ของมูลค่าวัสดุที่จะใช้ในงาานก่อสร้างทั้งหมดตามสัญญาและต้องจัดทำแผนการใช้จ่ายวัสดุที่ผลิตภายในประเทศ (ตามตารางที่หน่วยงานกำหนด) โดยส่งให้มหาวิทยาลัยฯ ภายใน 60 วัน นับถัดจากวันลงนามในสัญญา

2. ผู้รับจ้างต้องใช้เหล็กที่ผลิตภายในประเทศไม่น้อยกว่าร้อยละ 90 ของปริมาณเหล็กที่ต้องใช้ทั้งหมดตามสัญญาและต้องจัดทำแผนการใช้จ่ายเหล็กที่ผลิตภายในประเทศ (ตามตารางที่หน่วยงานกำหนด) โดยส่งให้มหาวิทยาลัยฯ ภายใน 60 วัน นับถัดจากวัน ลงนามในสัญญา

ในกรณีนี้แบบก่อนปรับปรุงกับแบบหลังปรับปรุงขัดแย้งกัน ให้ผู้รับจ้างยึดตามแบบหลังปรับปรุง เป็นหลัก

****ค่าใช้จ่ายพิเศษประกอบด้วย**

- ค่าใช้จ่ายเกี่ยวกับกรรมวิธีป้องกันชีวิตและทรัพย์สินของบุคคลที่ 3
- งานจัดทำระบบป้องกันฝุ่น
- งานบริการขนย้าย วัสดุครุภัณฑ์ กั้นกระแทก ค่ายานพาหนะ และ ซีนๆ
- งานขนทิ้งขยะและเศษวัสดุที่เกิดจากวีธีขนไปจากผู้รับจ้าง



	โครงการ/PROJECT งานพัฒนาพื้นที่เสริมสร้างความคิดสร้างสรรค์ และการเรียนรู้ด้วยเทคโนโลยีดิจิทัล (อาคาร 57)	สถาปนิก / ARCHITECT นาย ภูมินันท์ เกตุแก้ว ภ-สถ 14472	สถาปนิก / ARCHITECT นาย มงคลรัตน์ พิทยจันทร์ ภ-สถ 17783	DRAWING <input type="checkbox"/> AR-แบบสถาปัตยกรรม <input type="checkbox"/> ID-แบบสถาปัตยกรรมภายใน <input type="checkbox"/> L-แบบภูมิสถาปัตยกรรม <input type="checkbox"/> S-แบบวิศวกรรมโยธา <input type="checkbox"/> EE-แบบวิศวกรรมไฟฟ้า <input type="checkbox"/> SN-แบบวิศวกรรมสุขาภิบาล	ISSUED OF PACKAGE <input type="checkbox"/> แบบขออนุญาตก่อสร้าง <input type="checkbox"/> แบบเพื่อการประสานงาน <input type="checkbox"/> แบบเสนอประกวดราคา <input type="checkbox"/> แบบคู่สัญญาก่อสร้าง <input type="checkbox"/> แบบเสนอทางสถาปัตยกรรม	แบบแสดง สารบัญประกอบแบบ สัญลักษณ์ประกอบแบบ ขนาด/SCALE 1 : NONE แผ่นที่ A0-02 จำนวน 19 แผ่น	กำกับ วันที่ _____ ราชภัฏสกลนคร
	ที่ตั้งโครงการ/LOCATION มหาวิทยาลัยราชภัฏสกลนคร เลขที่ 9 ถนนแจ้งวัฒนะ แขวงอนุสาวรีย์ เขตบางเขน กรุงเทพมหานคร	วิศวกรโยธา / ENGINEER นาย สมประสงค์ โชคลาภ ภย 26907	วิศวกรไฟฟ้า / ELECTRICAL ENGINEER นาย เฉษฐาพร เสริม พฟก 746	แบบแสดง สารบัญประกอบแบบ สัญลักษณ์ประกอบแบบ ขนาด/SCALE 1 : NONE แผ่นที่ A0-02 จำนวน 19 แผ่น	กำกับ วันที่ _____ ราชภัฏสกลนคร		

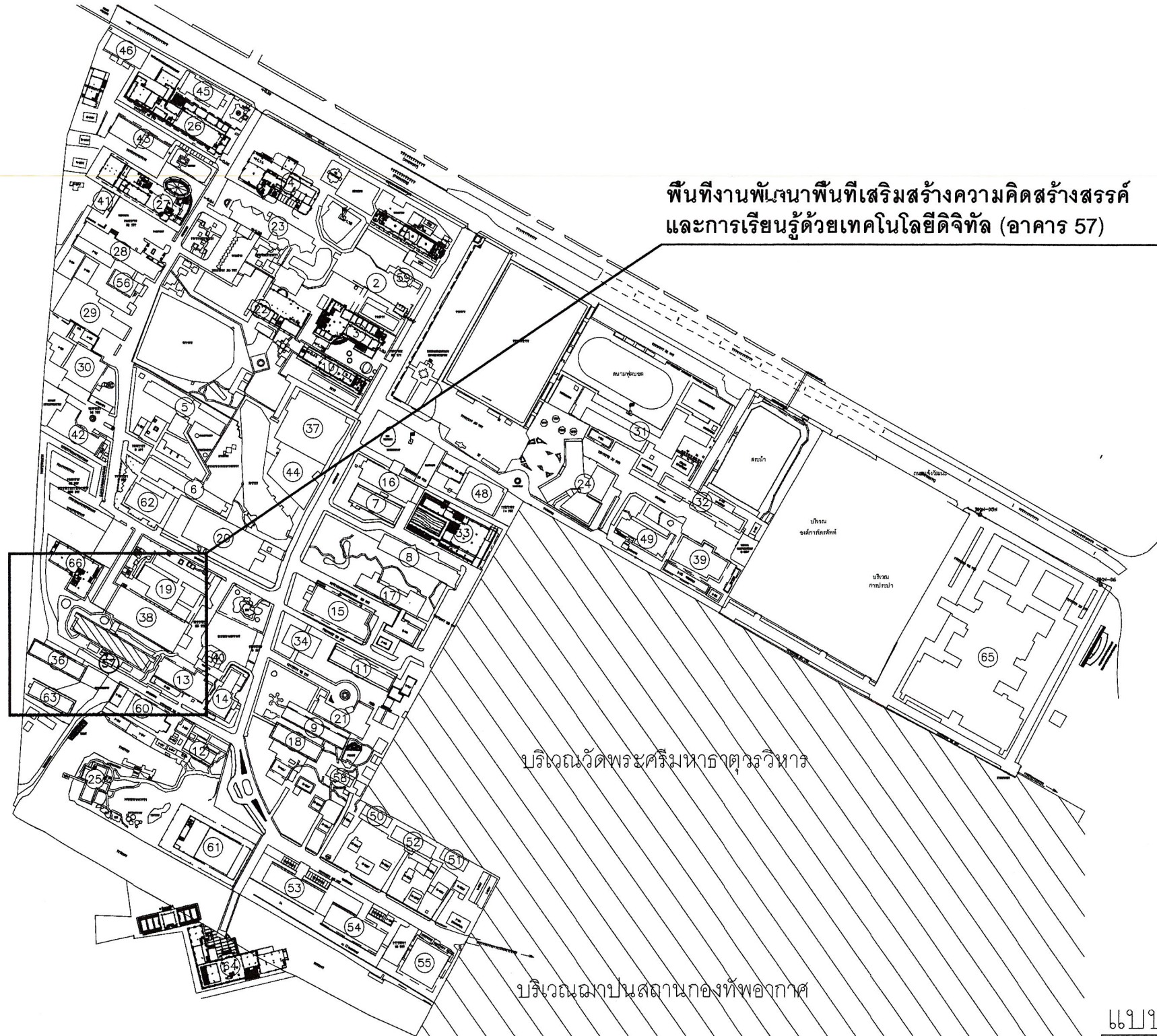

พื้นที่งานพัฒนาพื้นที่เสริมสร้างความคิดสร้างสรรค์
และการเรียนรู้ด้วยเทคโนโลยีดิจิทัล (อาคาร 57)

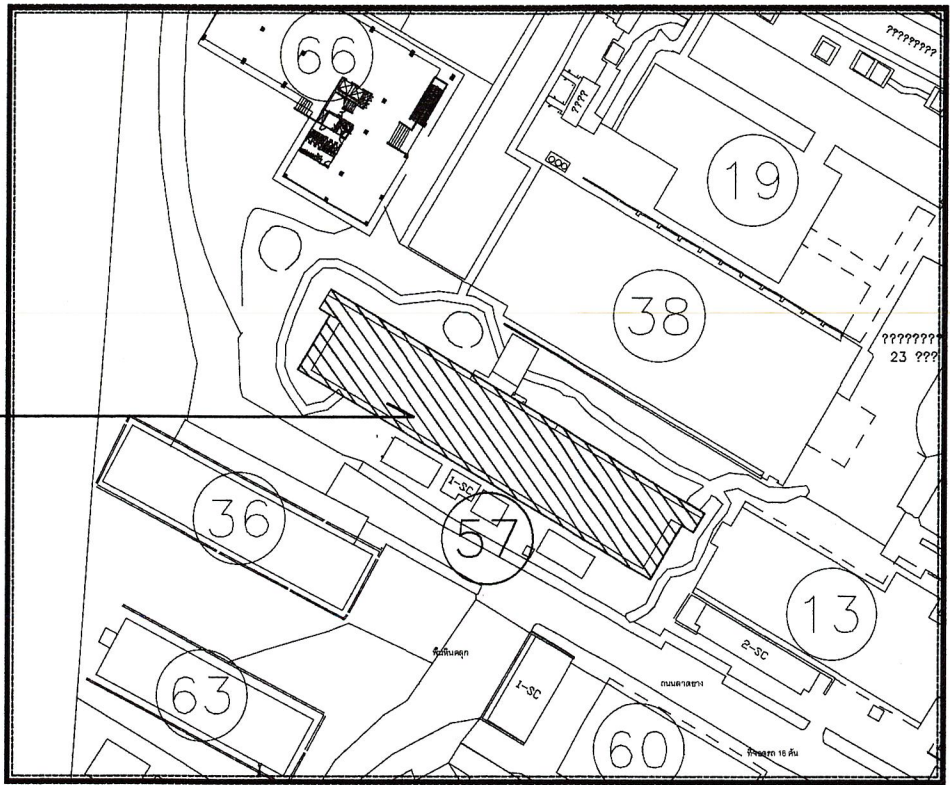

อาคาร 1 อาคารเรียน 4 ชั้น	อาคาร 2 ศูนย์กีฬา 3 ชั้น	อาคาร 3 อาคารเรียนรวมและศูนย์ปฏิบัติการคอมพิวเตอร์และวิศวกรรม	อาคาร 4 อาคารเรียนรวมและศูนย์ปฏิบัติการ	อาคาร 5 อาคารเรียนรวมและศูนย์ปฏิบัติการ	อาคาร 6 อาคารเรียนรวมและศูนย์ปฏิบัติการ	อาคาร 7 คณะวิทยาศาสตร์และเทคโนโลยี (ตึกพระตำหนัก)	อาคาร 8 อาคารปฏิบัติการคอมพิวเตอร์และศูนย์ปฏิบัติการ	อาคาร 9 คณะวิทยาศาสตร์และเทคโนโลยี (ตึกพระตำหนัก 2 ชั้น)	อาคาร 10 อาคารเรียนรวมและศูนย์ปฏิบัติการ	อาคาร 11 คณะวิทยาศาสตร์และเทคโนโลยี (ตึก 5 ชั้นและ 4 ชั้น)	อาคาร 12 อาคารเรียนรวมและศูนย์ปฏิบัติการ (ตึกพระตำหนัก)	อาคาร 13 อาคารเรียนรวม	อาคาร 14 อาคารเรียนรวม 100 ปี มหาวิทยาลัยราชภัฏ	อาคาร 15 อาคารเรียนรวมและศูนย์ปฏิบัติการ	อาคาร 16 หอสมุดมหาวิทยาลัย	อาคาร 17 สาขาวิชาเทคโนโลยีสารสนเทศและวิศวกรรมศาสตร์	อาคาร 18 สาขาวิชาเทคโนโลยีสารสนเทศและวิศวกรรมศาสตร์	อาคาร 19 สาขาวิชาเทคโนโลยีสารสนเทศและวิศวกรรมศาสตร์	อาคาร 20 อาคารเรียนรวม	อาคาร 21 สาขาวิชาเทคโนโลยีสารสนเทศและวิศวกรรมศาสตร์	อาคาร 22 อาคารเรียนรวมและศูนย์ปฏิบัติการ	อาคาร 23 คณะวิทยาศาสตร์และเทคโนโลยี	อาคาร 24 สาขาวิชาเทคโนโลยีสารสนเทศและวิศวกรรมศาสตร์	อาคาร 25 อาคารเรียนรวม	อาคาร 26 โรงฝึกงาน 1 (ตึก 5 ชั้น)	อาคาร 27 อาคารปฏิบัติการคอมพิวเตอร์และศูนย์ปฏิบัติการ	อาคาร 28 โรงฝึกงาน 2 (ตึก 3 ชั้น)	อาคาร 29 โรงฝึกงาน 3 (ตึก 3 ชั้น)	อาคาร 30 อาคารปฏิบัติการคอมพิวเตอร์และศูนย์ปฏิบัติการ	อาคาร 31 อาคารเรียนรวมและศูนย์ปฏิบัติการ 1	อาคาร 32 อาคารเรียนรวมและศูนย์ปฏิบัติการ 2	อาคาร 33 อาคารปฏิบัติการคอมพิวเตอร์และศูนย์ปฏิบัติการ	อาคาร 34 อาคารเรียนรวม	อาคาร 35 อาคารเรียนรวมและศูนย์ปฏิบัติการ	อาคาร 36 อาคารเรียนรวมและศูนย์ปฏิบัติการ	อาคาร 37 อาคารเรียนรวมและศูนย์ปฏิบัติการ	อาคาร 38 อาคารเรียนรวมและศูนย์ปฏิบัติการ	อาคาร 39 อาคารเรียนรวมและศูนย์ปฏิบัติการ	อาคาร 40 หอประชุมราชภัฏ	อาคาร 41 อาคารเรียนรวมและศูนย์ปฏิบัติการ	อาคาร 42 คณะเทคโนโลยีสารสนเทศ	อาคาร 43 อาคารเรียนรวม	อาคาร 44 อาคารเรียนรวมและศูนย์ปฏิบัติการ	อาคาร 45 อาคารเรียนรวมและศูนย์ปฏิบัติการ 2 ชั้น	อาคาร 46 โรงฝึกงานและศูนย์ปฏิบัติการ	อาคาร 47 อาคารเรียนรวมและศูนย์ปฏิบัติการ	อาคาร 48 อาคารเรียนรวมและศูนย์ปฏิบัติการ	อาคาร 49 อาคารเรียนรวมและศูนย์ปฏิบัติการ	อาคาร 50 อาคารเรียนรวมและศูนย์ปฏิบัติการ	อาคาร 51 อาคารเรียนรวมและศูนย์ปฏิบัติการ	อาคาร 52 อาคารเรียนรวมและศูนย์ปฏิบัติการ	อาคาร 53 อาคารเรียนรวมและศูนย์ปฏิบัติการ	อาคาร 54 อาคารเรียนรวมและศูนย์ปฏิบัติการ	อาคาร 55 อาคารเรียนรวมและศูนย์ปฏิบัติการ	อาคาร 56 สาขาวิชาเทคโนโลยีสารสนเทศและวิศวกรรมศาสตร์	อาคาร 57 อาคารเรียนรวมและศูนย์ปฏิบัติการ	อาคาร 58 อาคารเรียนรวมและศูนย์ปฏิบัติการ	อาคาร 59 อาคารเรียนรวมและศูนย์ปฏิบัติการ	อาคาร 60 คณะวิทยาศาสตร์และเทคโนโลยี (ตึกพระตำหนัก)	อาคาร 61 อาคารเรียนรวมและศูนย์ปฏิบัติการ	อาคาร 62 อาคารเรียนรวมและศูนย์ปฏิบัติการ	อาคาร 63 อาคารเรียนรวมและศูนย์ปฏิบัติการ	อาคาร 64 อาคารเรียนรวมและศูนย์ปฏิบัติการ	อาคาร 65 อาคารเรียนรวมและศูนย์ปฏิบัติการ	อาคาร 66 อาคารเรียนรวมและศูนย์ปฏิบัติการ
---------------------------	--------------------------	---	---	---	---	---	--	--	--	--	---	------------------------	---	--	----------------------------	---	---	---	------------------------	---	--	-------------------------------------	---	------------------------	-----------------------------------	---	-----------------------------------	-----------------------------------	---	--	--	---	------------------------	--	--	--	--	--	-------------------------	--	-------------------------------	------------------------	--	---	--------------------------------------	--	--	--	--	--	--	--	--	--	---	--	--	--	--	--	--	--	--	--	--

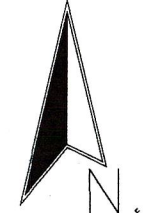

รายการประกอบแบบ
พื้นที่งานปรับปรุง

แบบแสดงผัง LAY-OUT ผังมหาวิทยาลัยราชภัฏพระนคร



โครงการ/PROJECT
งานพัฒนาพื้นที่เสริมสร้างความคิดสร้างสรรค์
และการเรียนรู้ด้วยเทคโนโลยีดิจิทัล (อาคาร 57)

ที่ตั้งโครงการ/LOCATION
มหาวิทยาลัยราชภัฏพระนคร
เลขที่ 9 ถนนแจ้งวัฒนะ แขวงอนุสาวรีย์ เขตบางเขน กรุงเทพมหานคร

สถาปนิก / ARCHITECT
นาย ภูมินันท์ เกตุแก้ว
ภ-สถ 14472

วิศวกรโยธา / ENGINEER
นาย สมประสงค์ โชคกลาง
ภย 26907

สถาปนิก / ARCHITECT
นาย มงคลรัตน์ ทิพย์จันทร์
ภ-สถ 17783

วิศวกรไฟฟ้า / ELECTRICAL ENGINEER
นาย เจษฎาพร เสม่า
พพท 746

DRAWING

- AR - แบบสถาปัตยกรรม
- ID - แบบสถาปัตยกรรมภายใน
- L - แบบภูมิสถาปัตยกรรม
- S - แบบวิศวกรรมโยธา
- EE - แบบวิศวกรรมไฟฟ้า
- SN - แบบวิศวกรรมสุขาภิบาล

ISSUED OF PACKAGE

- แบบขออนุญาตก่อสร้าง
- แบบเพื่อการประสานงาน
- แบบเสนอประกวดราคา
- แบบคู่สัญญาก่อสร้าง
- แบบเสนอทางสถาปัตยกรรม

แบบแสดง
แผนผังบริเวณก่อสร้าง
มหาวิทยาลัยราชภัฏพระนคร

มาตราส่วน/SCALE 1 : NONE

แผ่นที่ A-01

จำนวน 22 แผ่น

เขียน นายภูมินันท์ เกตุแก้ว
ตรวจ นายสมประสงค์ โชคกลาง
วันที่ 2-3-2569

กำหนด
วันที่
รายชื่อ

เจ้าของโครงการ / PROJECT OWNER
มหาวิทยาลัยราชภัฏพระนคร
ที่อยู่ 9 ถนนแจ้งวัฒนะ แขวงอนุสาวรีย์ เขตบางเขน กรุงเทพมหานคร

กบ
2569

สารบัญประกอบแบบ					
แผ่นที่	แบบเลขที่	รายการ	แผ่นที่	แบบเลขที่	รายการ
แบบสถาปัตยกรรม			แบบวิศวกรรมไฟฟ้า		
หมวดสารบัญแบบ, รายการวัสดุ, รายการประกอบแบบ, ผังสังเขป					
01	A-01	แผนผังบริเวณก่อสร้าง (บริเวณพื้นที่ปรับปรุง)	01	EE-01	แบบแสดงจุดเชื่อมต่อระบบไฟฟ้า ชั้นที่ 1 (บริเวณพื้นที่ปรับปรุง)
02	A-02	สารบัญประกอบแบบ สัญลักษณ์ประกอบแบบ	02	EE-02	แบบแปลนโคมไฟที่แสงสว่างห้องคนคว่า 1-4 ชั้นที่ 1
03	A-03	รายการประกอบแบบวัสดุก่อสร้าง	03	EE-03	แบบแปลนโคมไฟที่แสงสว่างห้องคนคว่า 5-6 ชั้นที่ 1
04	A-04	แบบแสดงผังพื้นที่ปรับปรุง (บริเวณพื้นที่ปรับปรุง)	04	EE-04	แบบแปลนเต้ารับไฟฟ้าห้องคนคว่า 1-4 ชั้นที่ 1
05	A-05	แบบแปลนขยายห้องคนคว่า 1-4 ชั้นที่ 1	05	EE-05	แบบแปลนเต้ารับไฟฟ้าห้องคนคว่า 5-6 ชั้นที่ 1
06	A-06	แบบแปลนฝ้าเพดานห้องคนคว่า 1-4 ชั้นที่ 1			
07	A-07	แบบรูปด้าน A			
08	A-08	แบบรูปตัด A			
09	A-09	แบบขยายประตู และหน้าต่าง A			
10	A-10	แบบแปลนขยายห้องคนคว่า 5-6 ชั้นที่ 1			
11	A-11	แบบแปลนฝ้าเพดานห้องคนคว่า 5-6 ชั้นที่ 1			
12	A-12	แบบรูปด้าน B			
13	A-13	แบบรูปตัด B			
14	A-14	แบบขยายประตู และหน้าต่าง B			
15	A-15	แบบแปลนครุภัณฑ์โต๊ะและเก้าอี้ ห้องคนคว่า 1-4			
16	A-16	แบบแปลนครุภัณฑ์โต๊ะและเก้าอี้ ห้องคนคว่า 5-6			

มาตรฐานสัญลักษณ์ประกอบแบบ					
สัญลักษณ์	ความหมาย	สัญลักษณ์	ความหมาย		
M	อุปกรณ์แจ้งเหตุเพลิงไหม้แบบมือถือ	(H) (S)	อุปกรณ์แจ้งเหตุเพลิงไหม้แบบอัตโนมัติ		
(B)	อุปกรณ์แจ้งส่งสัญญาณเสียงเตือนไฟไหม้	EXIT	ป้ายบอกทางหนีไฟ		
2	ป้ายบอกชั้น	⊙	ไฟสำรองฉุกเฉิน		
⊗	ถังดับเพลิงชนิดมือถือ ติดตั้งโดยส่วนบนสุดของถังสูงจากพื้นไม่เกิน 1.50 เมตร				
ตัวย่อ หน่วยวัด			สัญลักษณ์ทั่วไป		
CM. CENTIMETER	M. METER	MM. MILLIMETER	Sq.m. Square meters	แนวขอบเขตหลังคา	
ซม. เซนติเมตร	ม. เมตร	มม. มิลลิเมตร	ตร.ม. ตารางเมตร	แนวเส้นตารางจุดตัดแนวเสา	
DN. DOWN	FIN. FINISH	NO. NUMBER	A/C AIRCONDITIONING	แนวเส้นขอบเขตที่ดิน	
EQ. EQUAL	FLR FLOOR	RM. ROOM	W.C. WATER CLOSET	แนวผังการจัดวางเฟอร์นิเจอร์/LAY-OUT	
CL. CEILING	@ AT	Ø DIAMETER	W. WALL SH. SHAP		

***หมายเหตุ**

ผู้รับจ้างต้องใช้วัสดุประเภทวัสดุหรือครุภัณฑ์ที่จะใช้ในงานก่อสร้าง เป็นวัสดุที่ผลิตภายในประเทศ โดยต้องใช้ไม่น้อยกว่าร้อยละ 60 ของมูลค่าวัสดุที่จะใช้ในงานก่อสร้างทั้งหมดตามสัญญา และต้องใช้เหล็กที่ผลิตภายในประเทศไม่น้อยกว่าร้อยละ 90 ของปริมาณเหล็ก

****ค่าใช้จ่ายพิเศษประกอบด้วย**

- ค่าใช้จ่ายเกี่ยวกับกรรมวิธีป้องกันชีวิตและทรัพย์สินของบุคคลที่ 3
- งานจัดทำระบบป้องกันฝุ่น
- งานบริการขนย้าย วัสดุขุดอุปกรณ์ กั้นกระแทก ค่ายานพาหนะ และอื่นๆ
- งานขนทิ้งขยะและเศษวัสดุที่เกิดจากรื้อถอนไปจากผู้รับจ้าง

 <p>มหาวิทยาลัยราชภัฏนครพนม</p>	โครงการ/PROJECT งานพัฒนาพื้นที่เสริมสร้างความคิดสร้างสรรค์ และการเรียนรู้ด้วยเทคโนโลยีดิจิทัล (อาคาร 57)	สถาปนิก / ARCHITECT นาย ภูมินันท์ เกตุแก้ว ภ-สถ 14472	สถาปนิก / ARCHITECT นาย มงคลรัตน์ ทิพย์จันทร์ ภ-สถ 17783	DRAWING <input type="checkbox"/> AR-แบบสถาปัตยกรรม <input type="checkbox"/> ID-แบบสถาปัตยกรรมภายใน <input type="checkbox"/> L-แบบภูมิสถาปัตยกรรม <input type="checkbox"/> S-แบบวิศวกรรมโยธา <input type="checkbox"/> EE-แบบวิศวกรรมไฟฟ้า <input type="checkbox"/> SN-แบบวิศวกรรมสุขาภิบาล	ISSUED OF PACKAGE <input type="checkbox"/> แบบขออนุญาตปลูกสร้าง <input type="checkbox"/> แบบเพื่อการประสานงาน <input type="checkbox"/> แบบเสนอประกวดราคา <input type="checkbox"/> แบบคู่สัญญาก่อสร้าง <input type="checkbox"/> แบบเสนอทางสถาปัตยกรรม	แบบแสดง สารบัญประกอบแบบ สัญลักษณ์ประกอบแบบ มาตรฐาน/SCALE 1 : NONE แผ่นที่ A-02 จำนวน 22 แผ่น	การแก้ไข วันที่ _____ รายละเอียด _____ _____ _____ _____
	ที่ตั้งโครงการ/LOCATION มหาวิทยาลัยราชภัฏนครพนม เลขที่ 9 ถนนแจ้งวัฒนะ แขวงอนุสาวรีย์ เขตบางเขน กรุงเทพมหานคร	วิศวกรโยธา / ENGINEER นาย สมประสงค์ โชคกลาง ภย 26907	วิศวกรไฟฟ้า / ELECTRICAL ENGINEER นาย เจษฎาพร เสมา พฟท. 746	แบบแสดง เขียน นายภูมินันท์ เกตุแก้ว ตรวจ นายสมประสงค์ โชคกลาง วันที่ 2-3-2569	เจ้าของโครงการ / PROJECT OWNER มหาวิทยาลัยราชภัฏนครพนม ที่อยู่ ถนนแจ้งวัฒนะ แขวงอนุสาวรีย์ เขตบางเขน กรุงเทพมหานคร		

(Handwritten signatures and stamps)

FINISHING SCHEDULE

รายละเอียดวัสดุผนัง		รายละเอียดวัสดุพื้นผิว/วัสดุปูพื้น	
P1	ผนังอิฐรับน้ำหนักหนา 12 มม โครงสร้างโลหะขนาด 92x34x0.52 มม มอก ๑ 0.60 ม กรู 2 ด้าน ความหนารวม 100 มม ข้างในใส่แผ่นวัสดุคูดัก ความหนา 50 มม ชนิด คูดักเสียง ผลิตจากใยแก้วความหนาแน่นสูงหนา 20 มม ลดเสียงก้องและเสียงสะท้อน ชนิดกันไฟลาม น้ำหนักเบา คงรูป ไม่นอนตัว	F1	พื้นเดิม (เซรามิก/ขัดมัน) ทำผิว Finish ใหม่ปรับผิวเรียบปูทับด้วยกระเบื้องยางลายหิน ชนิดแผ่น ขนาด 300x600 มม หรือลายไม้ ขนาดไม่น้อยกว่า 180x1200 มม ความหนาไม่น้อยกว่า 5 มม ขึ้นป้องกันการลื่นหรือ 0.5 มม ระบบ CLICK LOCK พร้อมบัวเชิงผนัง PVC หนา 16 มม สูงไม่น้อยกว่า 7.5 ซม
P2	ผนังเดิม ทำความสะอาดผิว ทาสีและซ่อมแซมส่วนที่เสียหาย		
P3	ผนังคูดักคูดักสำรับรูป ผลิตจากแผ่นใยแก้ว ความหนาแน่นสูง ไมลามไฟ ลดเสียง ก้องและเสียงสะท้อน		

รายละเอียดวัสดุฝ้าเพดาน	
C1	ฝ้าเพดาน คสล เดิม ทำความสะอาดผิว ทาสีและซ่อมแซมส่วนที่เสียหาย



โครงการ/PROJECT
งานพัฒนาพื้นที่เสริมสร้างความคิดสร้างสรรค์
และการเรียนรู้ด้วยเทคโนโลยีดิจิทัล (อาคาร 57)

ที่ตั้งโครงการ/LOCATION
มหาวิทยาลัยราชภัฏพระนคร
เลขที่ 9 ถนนแจ้งวัฒนะ แขวงอนุสาวรีย์ เขตบางเขน กรุงเทพมหานคร

สถาปนิก / ARCHITECT
นาย ภูมินันท์ เกตุแก้ว
ภ-สถ 14472

วิศวกรโยธา / ENGINEER
นาย สมประสงค์ โชคลาภ
ภย 26907

สถาปนิก / ARCHITECT
นาย มงคลรัตน์ ทิพย์จันทร์
ภ-สถ 17783

วิศวกรไฟฟ้า / ELECTRICAL ENGINEER
นาย เฉษฐาพร เสมอ
พพท. 746

- DRAWING**
- AR - แบบสถาปัตยกรรม
 - ID - แบบสถาปัตยกรรมภายใน
 - L - แบบภูมิสถาปัตยกรรม
 - S - แบบวิศวกรรมโยธา
 - EE - แบบวิศวกรรมไฟฟ้า
 - SN - แบบวิศวกรรมสุขภิบาล

- ISSUED OF PACKAGE**
- แบบขออนุญาตปลูกสร้าง
 - แบบเพื่อกระประชุมประสานงาน
 - แบบเสนอประกวดราคา
 - แบบคู่สัญญาก่อสร้าง
 - แบบเสนอทางสถาปัตยกรรม

แบบแสดง
รายการประกอบแบบวัสดุก่อสร้าง

มาตราส่วน/SCALE 1 : NONE

แผ่นที่ A-03
จำนวน 22 แผ่น

เขียน นายภูมินันท์ เกตุแก้ว
ตรวจ นายสมประสงค์ โชคลาภ
วันที่ 2-3-2569

การแก้ไข

วันที่	รายละเอียด

เจ้าของโครงการ /PROJECT OWNER
มหาวิทยาลัยราชภัฏพระนคร
ที่อยู ถนนแจ้งวัฒนะ แขวงอนุสาวรีย์ เขตบางเขน กรุงเทพมหานคร

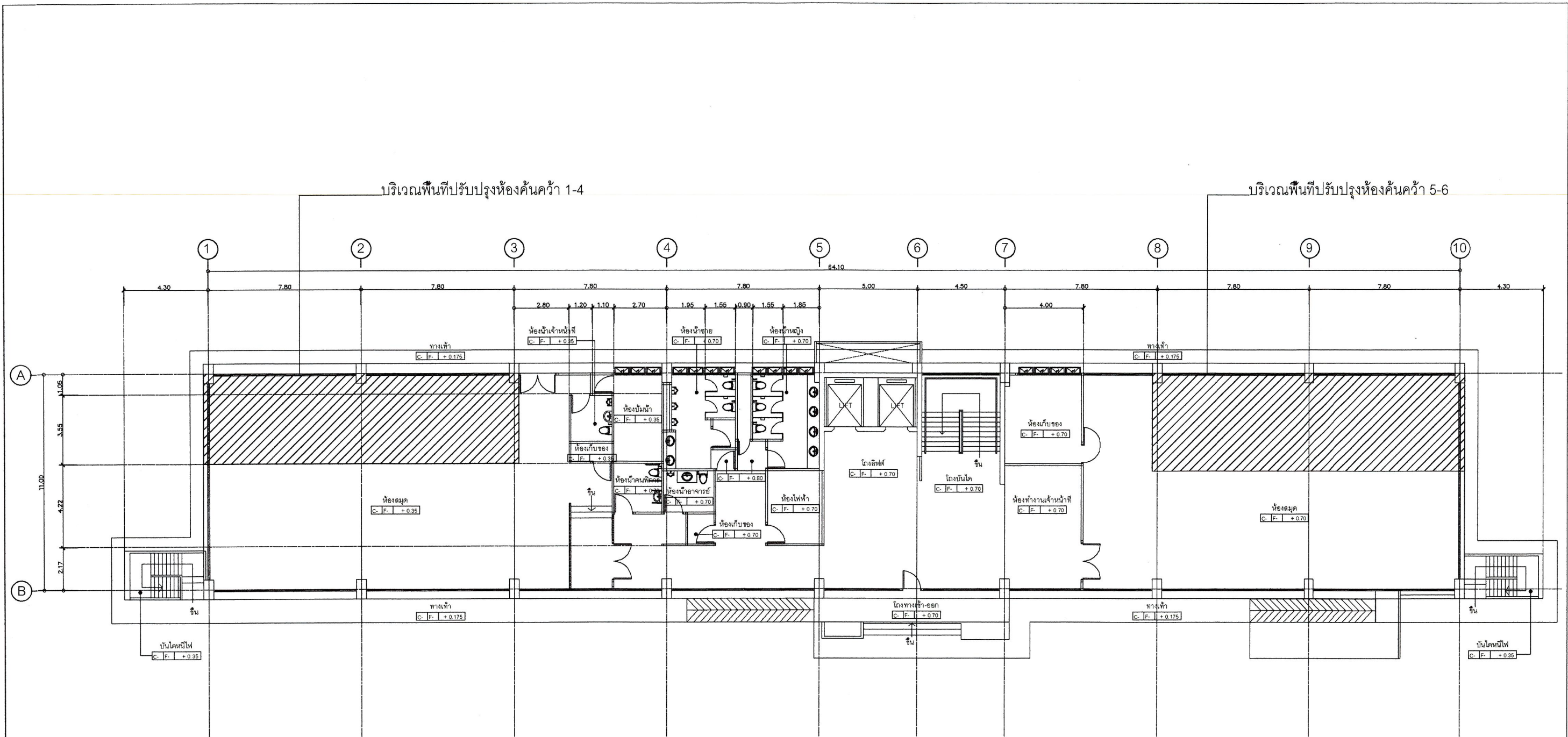

แบบแสดงพื้นที่ชั้นที่ 1 (บริเวณพื้นที่ปรับปรุง)
 มาตรฐาน/SCALE 1:100



โครงการ/PROJECT
 งานพัฒนาพื้นที่เสริมสร้างความคิดสร้างสรรค์
 และการเรียนรู้ด้วยเทคโนโลยีดิจิทัล (อาคาร 57)

ที่ตั้งโครงการ/LOCATION
 มหาวิทยาลัยราชภัฏพระนคร
 เลขที่ 9 ถนนแจ้งวัฒนะ แขวงอนุสาวรีย์ เขตบางเขน กรุงเทพมหานคร

สถาปนิก / ARCHITECT
 นาย ภูมินันท์ เกตุแก้ว
 ภ-สถ. 14472

วิศวกรโยธา / ENGINEER
 นาย สมประสงค์ โชคกลาง
 ภย 26907

สถาปนิก / ARCHITECT
 นาย มงคลรัตน์ ทิพย์จันทร์
 ภ-สถ. 17783

วิศวกรไฟฟ้า / ELECTRICAL ENGINEER
 นาย เจษฎาพร เสมมา
 พพท 746

- DRAWING**
- AR - แบบสถาปัตยกรรม
 - ID - แบบสถาปัตยกรรมภายใน
 - L - แบบภูมิสถาปัตยกรรม
 - S - แบบวิศวกรรมโยธา
 - EE - แบบวิศวกรรมไฟฟ้า
 - SN - แบบวิศวกรรมสุขาภิบาล

- ISSUED OF PACKAGE**
- แบบรออนุญาตปลูกสร้าง
 - แบบเพื่อการประสานงาน
 - แบบเสนอขออนุญาตราคา
 - แบบคู่สัญญาก่อสร้าง
 - แบบเสนอทางสถาปัตยกรรม

แบบแสดง
 แบบแสดงผังพื้นที่ชั้นที่ 1
 (บริเวณพื้นที่ปรับปรุง)

มาตรฐาน/SCALE 1:100

แผ่นที่ A-04
 จำนวน 22 แผ่น

เขียน นายภูมินันท์ เกตุแก้ว
 ตรวจ นายสมประสงค์ โชคกลาง
 วันที่ 2-3-2569

การแก้ไข	
วันที่	รายละเอียด

เจ้าของโครงการ / PROJECT OWNER
 มหาวิทยาลัยราชภัฏพระนคร
 ที่อยู่ 9 ถนนแจ้งวัฒนะ แขวงอนุสาวรีย์ เขตบางเขน กรุงเทพมหานคร

มว 2569

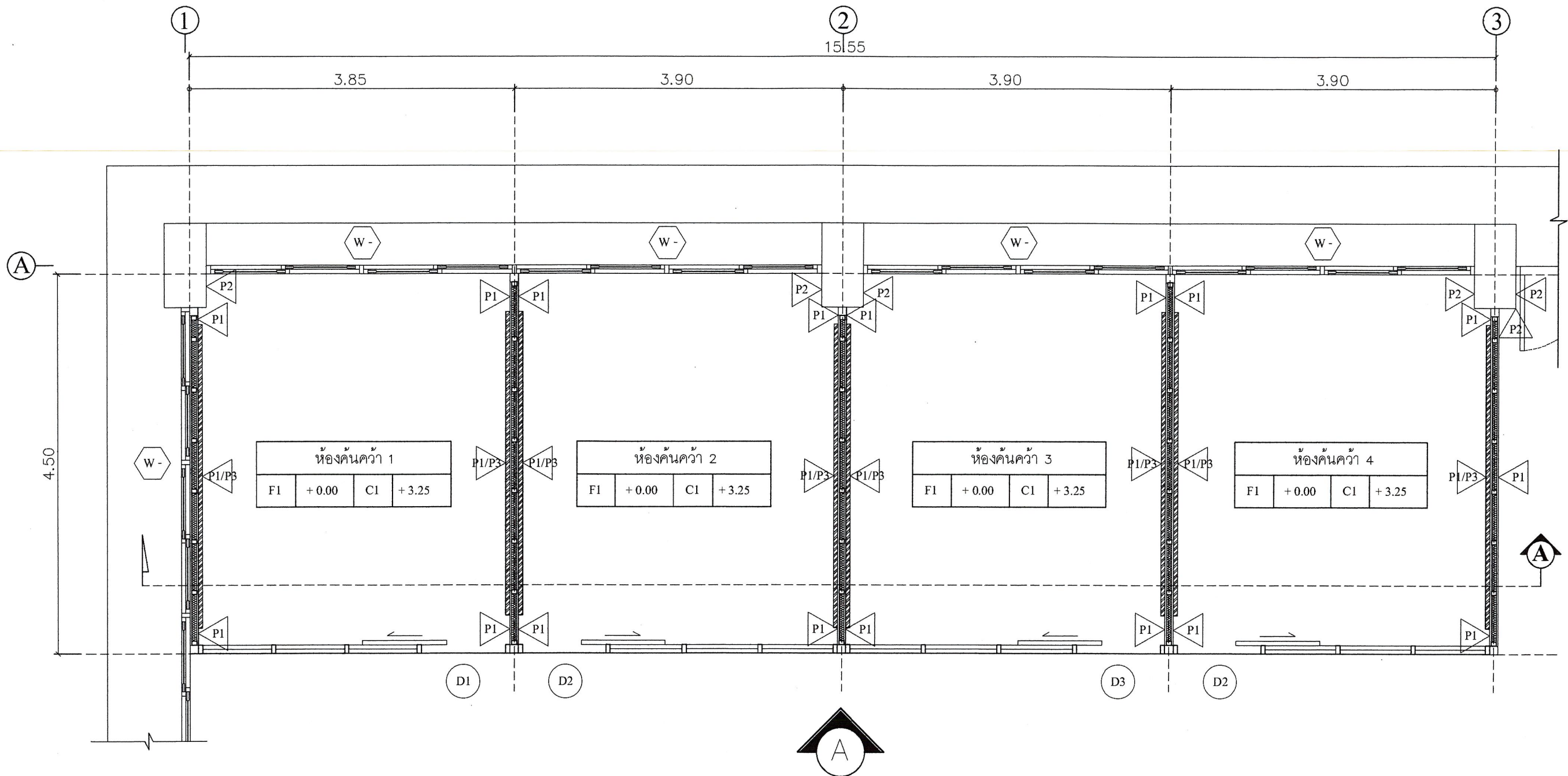

แบบแปลนขยายห้องคั่นคว่า 1-4 ชั้นที่ 1

มาตราส่วน/SCALE

1 : 25



 มหาวิทยาลัยราชภัฏพระนคร PHRANAKHON RAJABHAT UNIVERSITY	โครงการ/PROJECT งานพัฒนาพื้นที่เสริมสร้างความคิดสร้างสรรค์ และการเรียนรู้ด้วยเทคโนโลยีดิจิทัล (อาคาร 57)	สถาปนิก / ARCHITECT นาย ภูมินันท์ เกตุแก้ว ภ-สถ. 14472	DRAWING <input type="checkbox"/> AR - แบบสถาปัตยกรรม <input type="checkbox"/> ID - แบบสถาปัตยกรรมภายใน <input type="checkbox"/> L - แบบภูมิสถาปัตยกรรม <input type="checkbox"/> S - แบบวิศวกรรมโยธา <input type="checkbox"/> EE - แบบวิศวกรรมไฟฟ้า <input type="checkbox"/> SN - แบบวิศวกรรมสุขาภิบาล	ISSUED OF PACKAGE <input type="checkbox"/> แบบขออนุญาตปลูกสร้าง <input type="checkbox"/> แบบเพื่อการประสานงาน <input type="checkbox"/> แบบเสนอประกวดราคา <input type="checkbox"/> แบบผู้สัญญาก่อสร้าง <input type="checkbox"/> แบบเสนอทางสถาปัตยกรรม	แบบแสดง แบบแปลนขยายห้องคั่นคว่า 1-4 ชั้นที่ 1 มาตรฐาน/SCALE 1 : 25 แผ่นที่ A-05 จำนวน 22 แผ่น	การแก้ไข ว่าง ว่าง ว่าง ว่าง ว่าง ว่าง
	ที่ตั้งโครงการ/LOCATION มหาวิทยาลัยราชภัฏพระนคร เลขที่ 9 ถนนแจ้งวัฒนะ แขวงอนุสาวรีย์ เขตบางเขน กรุงเทพมหานคร	วิศวกรโยธา / ENGINEER นาย สมประสงค์ โชคลาภ ภย 26907	สถาปนิก / ARCHITECT นาย มงคลรัตน์ ทิพย์จันทร์ ภ-สถ. 17783		เขียน นาย ภูมินันท์ เกตุแก้ว ตรวจ นายสมประสงค์ โชคลาภ วันที่ 2-3-2569	เจ้าของโครงการ / PROJECT OWNER มหาวิทยาลัยราชภัฏพระนคร ที่อยู่ 9 ถนนแจ้งวัฒนะ แขวงอนุสาวรีย์ เขตบางเขน กรุงเทพมหานคร

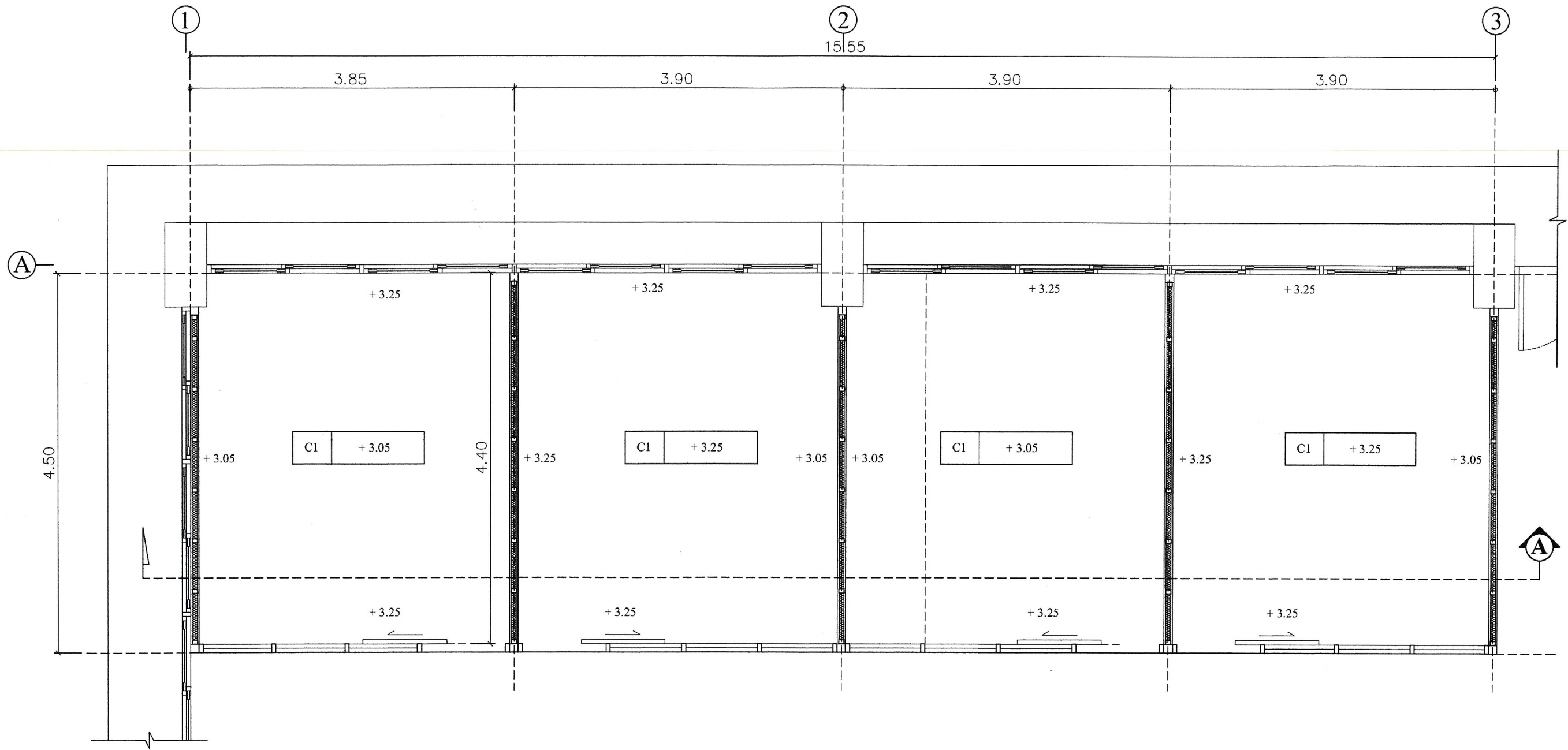

แบบแปลนฝ้าเพดานห้องคนคว่า 1-4 ชั้นที่ 1

มาตราส่วน/SCALE

1:25



โครงการ/PROJECT
งานพัฒนาพื้นที่เสริมสร้างความคิดสร้างสรรค์
และการเรียนรู้ด้วยเทคโนโลยีดิจิทัล (อาคาร 57)

ที่ตั้งโครงการ/LOCATION
มหาวิทยาลัยราชภัฏพระนคร
เลขที่ ๑ ถนนแจ้งวัฒนะ แขวงอนุสาวรีย์ เขตบางเขน กรุงเทพมหานคร

สถาปนิก / ARCHITECT
นาย ภูมินันท์ เกตุแก้ว
ภ-สถ 14472

วิศวกรโยธา / ENGINEER
นาย สมประสงค์ โชคลาภ
ภย 26907

สถาปนิก / ARCHITECT
นาย มงคลรัตน์ ทิพย์จันทร์
ภ-สถ 17783

วิศวกรไฟฟ้า / ELECTRICAL ENGINEER
นาย เจษฎาพร เสมา
พพท 746

- DRAWING**
- AR - แบบสถาปัตยกรรม
 - ID - แบบสถาปัตยกรรมภายใน
 - L - แบบภูมิสถาปัตยกรรม
 - S - แบบวิศวกรรมโยธา
 - EE - แบบวิศวกรรมไฟฟ้า
 - SN - แบบวิศวกรรมสุขาภิบาล

- ISSUED OF PACKAGE**
- แบบขออนุญาตปลูกสร้าง
 - แบบเพื่อการประสานงาน
 - แบบเสนอประกวดราคา
 - แบบคู่สัญญาก่อสร้าง
 - แบบเสนอทางสถาปัตยกรรม

แบบแสดง
แบบแปลนฝ้าเพดานห้องคนคว่า
1-4 ชั้นที่ 1

มาตราส่วน/SCALE 1:25

แผ่นที่ A-06

จำนวน 22 แผ่น

เขียน นาย ภูมินันท์ เกตุแก้ว
ตรวจ นายสมประสงค์ โชคลาภ
วันที่ 2-3-2569

กำกับไว้	
วันที่	รายละเอียด

เจ้าของโครงการ / PROJECT OWNER
มหาวิทยาลัยราชภัฏพระนคร
ที่อยู่ ๑ ถนนแจ้งวัฒนะ แขวงอนุสาวรีย์ เขตบางเขน กรุงเทพมหานคร

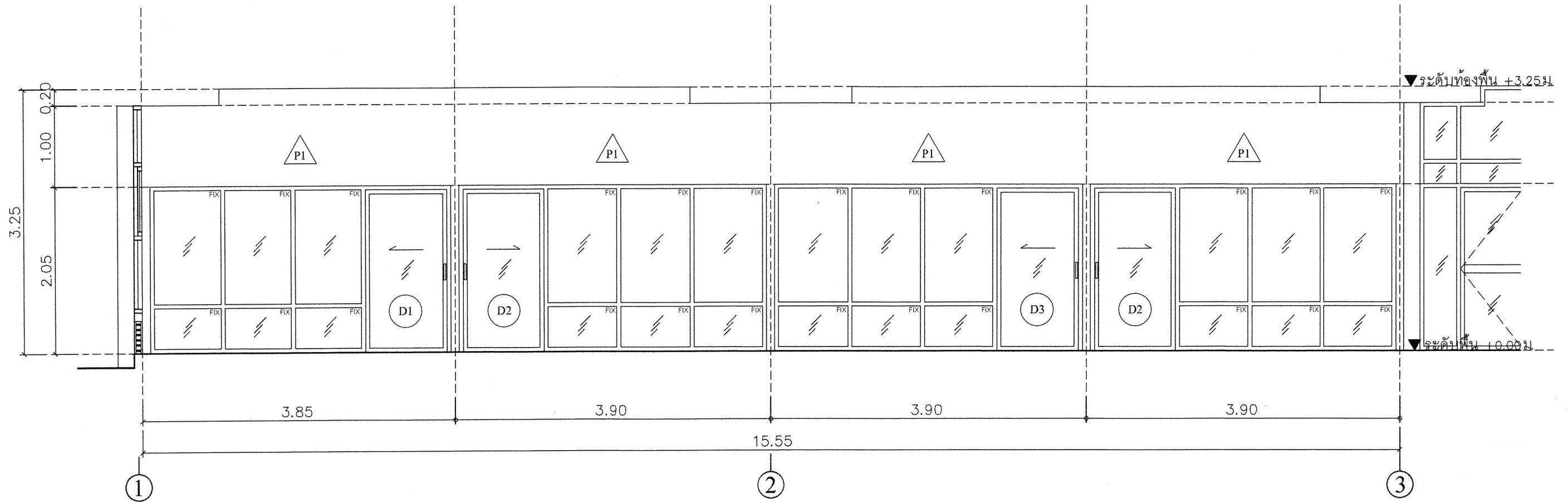

แบบรูปด้าน A

มาตราส่วน/SCALE 1:25

<p style="font-size: small;">มหาวิทยาลัยราชภัฏพระนคร PHRANAKHON RAJABHAT UNIVERSITY</p>	โครงการ/PROJECT งานพัฒนาพื้นที่เสริมสร้างความคิดสร้างสรรค์ และการเรียนรู้ด้วยเทคโนโลยีดิจิทัล (อาคาร 57)	สถาปนิก / ARCHITECT นาย ภูมินันท์ เกตุแก้ว ภ-สถ 14472	สถาปนิก / ARCHITECT นาย มงคลรัตน์ ทิพย์จันทร์ ภ-สถ 17783	DRAWING <input type="checkbox"/> AR-แบบสถาปัตยกรรม <input type="checkbox"/> ID-แบบสถาปัตยกรรมภายใน <input type="checkbox"/> L-แบบภูมิสถาปัตยกรรม <input type="checkbox"/> S-แบบวิศวกรรมโยธา <input type="checkbox"/> EE-แบบวิศวกรรมไฟฟ้า <input type="checkbox"/> SN-แบบวิศวกรรมสุขภิบาล	ISSUED OF PACKAGE <input type="checkbox"/> แบบขออนุญาตปลูกสร้าง <input type="checkbox"/> แบบเพื่อขออนุญาตขออนุญาต <input type="checkbox"/> แบบเสนอประกวดราคา <input type="checkbox"/> แบบคู่สัญญาก่อสร้าง <input type="checkbox"/> แบบเสนอทางสถาปัตยกรรม	แบบแสดง <div style="text-align: center;">แบบรูปด้าน A</div> มาตรฐาน/SCALE 1:25 แผ่นที่ A-07 จำนวน 22 แผ่น	<table border="1" style="width: 100%; border-collapse: collapse;"> <tr> <th style="width: 50%;">วันที่</th> <th style="width: 50%;">รายละเอียด</th> </tr> <tr> <td> </td> <td> </td> </tr> <tr> <td> </td> <td> </td> </tr> <tr> <td> </td> <td> </td> </tr> </table>	วันที่	รายละเอียด						
วันที่	รายละเอียด														
ที่ตั้งโครงการ/LOCATION มหาวิทยาลัยราชภัฏพระนคร เลขที่ 9 ถนนแจ้งวัฒนะ แขวงอนุสาวรีย์ เขตบางเขน กรุงเทพมหานคร		วิศวกรโยธา / ENGINEER นาย สมประสงค์ ไชคกลาง ภย 26907		วิศวกรไฟฟ้า / ELECTRICAL ENGINEER นาย เฉษฐาพร เสมอ พฟก 746		เจ้าของโครงการ / PROJECT OWNER มหาวิทยาลัยราชภัฏพระนคร ศพจ นายสมประสงค์ ไชคกลาง ชั้น 9 ถนนแจ้งวัฒนะ แขวงอนุสาวรีย์ เขตบางเขน กรุงเทพมหานคร									

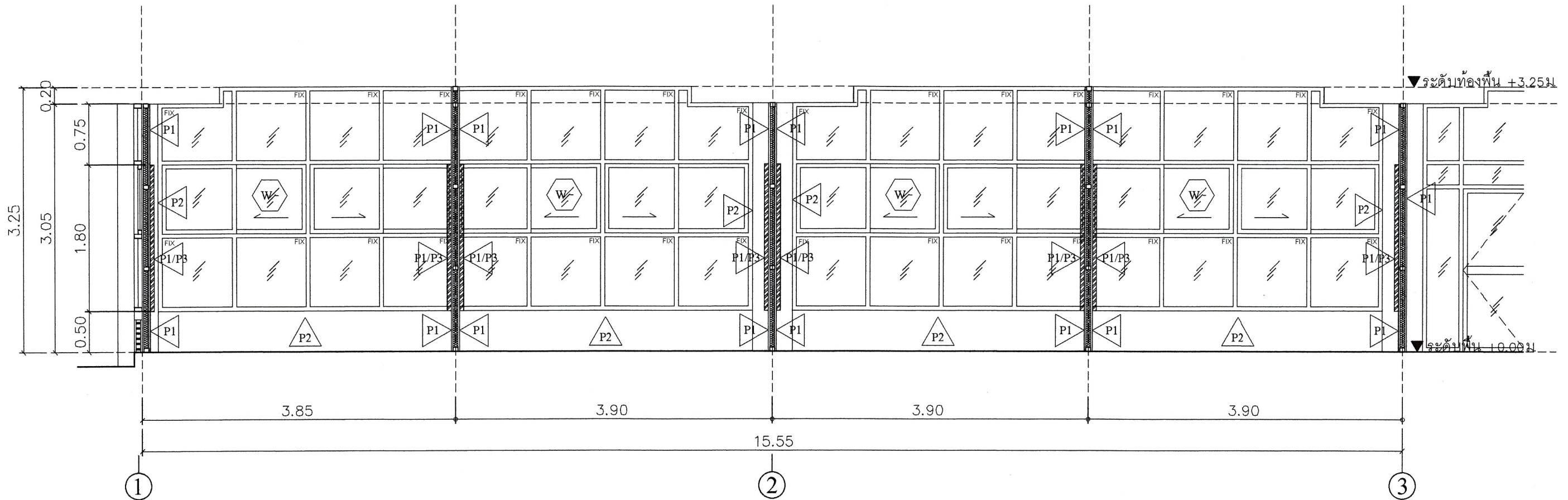

แบบรูปตัด A

มาตราส่วน/SCALE 1:25



 มหาวิทยาลัยราชภัฏพระนคร PHRANAKHON RAJABHAT UNIVERSITY	โครงการ/PROJECT งานพัฒนาพื้นที่เสริมสร้างความคิดสร้างสรรค์ และการเรียนรู้ด้วยเทคโนโลยีดิจิทัล (อาคาร 57)	สถาปนิก / ARCHITECT นาย ภูมินันท์ เกตุแก้ว ภ-สถ 14472	สถาปนิก / ARCHITECT นาย มงคลรัตน์ ทิพย์จันทร์ ภ-สถ 17783	DRAWING <input type="checkbox"/> AR - แบบสถาปัตยกรรม <input type="checkbox"/> ID - แบบสถาปัตยกรรมภายใน <input type="checkbox"/> L - แบบภูมิสถาปัตยกรรม <input type="checkbox"/> S - แบบวิศวกรรมโยธา <input type="checkbox"/> EE - แบบวิศวกรรมไฟฟ้า <input type="checkbox"/> SN - แบบวิศวกรรมสุขาภิบาล	ISSUED OF PACKAGE <input type="checkbox"/> แบบขออนุญาตปลูกสร้าง <input type="checkbox"/> แบบเพื่อการประสานงาน <input type="checkbox"/> แบบเสนอประกวดราคา <input type="checkbox"/> แบบคู่สัญญาก่อสร้าง <input type="checkbox"/> แบบเสนอทางสถาปัตยกรรม	แบบแสดง แบบรูปตัด A 1 : 25 มาตรฐาน/SCALE	การแก้ไข วันที่ รายละเอียด
	ที่ตั้งโครงการ/LOCATION มหาวิทยาลัยราชภัฏพระนคร เลขที่ 9 ถนนแจ้งวัฒนะ แขวงอนุสาวรีย์ เขตบางเขน กรุงเทพมหานคร	วิศวกรโยธา / ENGINEER นาย สมประสงค์ โชคลาภ ภย 26907	วิศวกรไฟฟ้า / ELECTRICAL ENGINEER นาย เฉษฐภาพร เสม พพท. 746	แบบแสดง มาตรฐาน/SCALE 1 : 25 มาตรฐาน/SCALE มาตรฐาน/SCALE	เขียน นาย ภูมินันท์ เกตุแก้ว ตรวจ นายสมประสงค์ โชคลาภ วันที่ 2-3-2569	เจ้าของโครงการ / PROJECT OWNER มหาวิทยาลัยราชภัฏพระนคร ที่อยู่ 9 ถนนแจ้งวัฒนะ แขวงอนุสาวรีย์ เขตบางเขน กรุงเทพมหานคร	

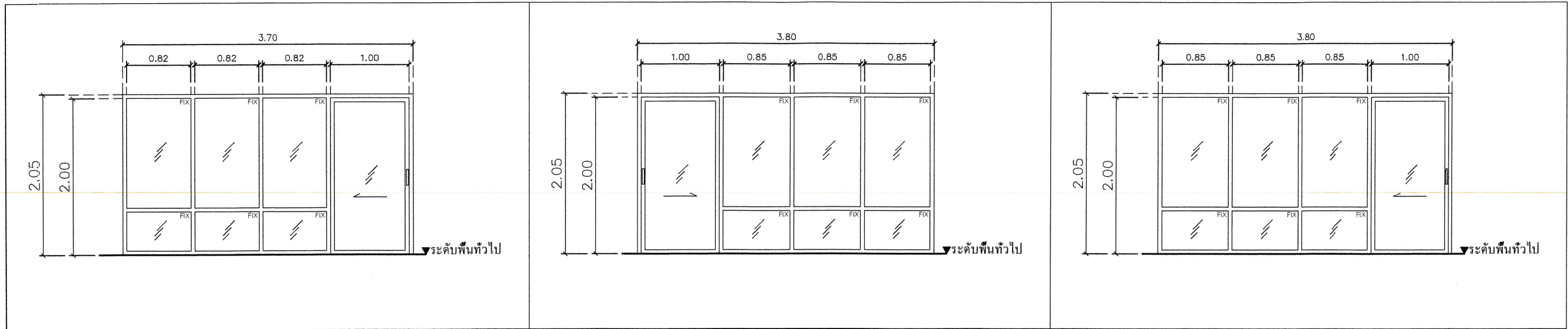

D1		D2		D3	
ชนิดประตู	ประตูกระจกอลูมิเนียมบานเลื่อน พร้อมช่องแสง	ชนิดประตู	ประตูกระจกอลูมิเนียมบานเลื่อน พร้อมช่องแสง	ชนิดประตู	ประตูกระจกอลูมิเนียมบานเลื่อน พร้อมช่องแสง
วงกบ	อลูมิเนียม หนา 2 มม.	วงกบ	อลูมิเนียม หนา 2 มม.	วงกบ	อลูมิเนียม หนา 2 มม.
กรอบบาน	อลูมิเนียม หนา 1.5 มม.	กรอบบาน	อลูมิเนียม หนา 1.5 มม.	กรอบบาน	อลูมิเนียม หนา 1.5 มม.
ลูกพับ	กระจกใส ความหนาไม่น้อยกว่า 6 มม.	ลูกพับ	กระจกใส ความหนาไม่น้อยกว่า 6 มม.	ลูกพับ	กระจกใส ความหนาไม่น้อยกว่า 6 มม.
อุปกรณ์	มือจับประตูสแตนเลส ขนาดไม่น้อยกว่า 30 ซม. พร้อมอุปกรณ์ประกอบครบชุด	อุปกรณ์	มือจับประตูสแตนเลส ขนาดไม่น้อยกว่า 30 ซม. พร้อมอุปกรณ์ประกอบครบชุด	อุปกรณ์	มือจับประตูสแตนเลส ขนาดไม่น้อยกว่า 30 ซม. พร้อมอุปกรณ์ประกอบครบชุด

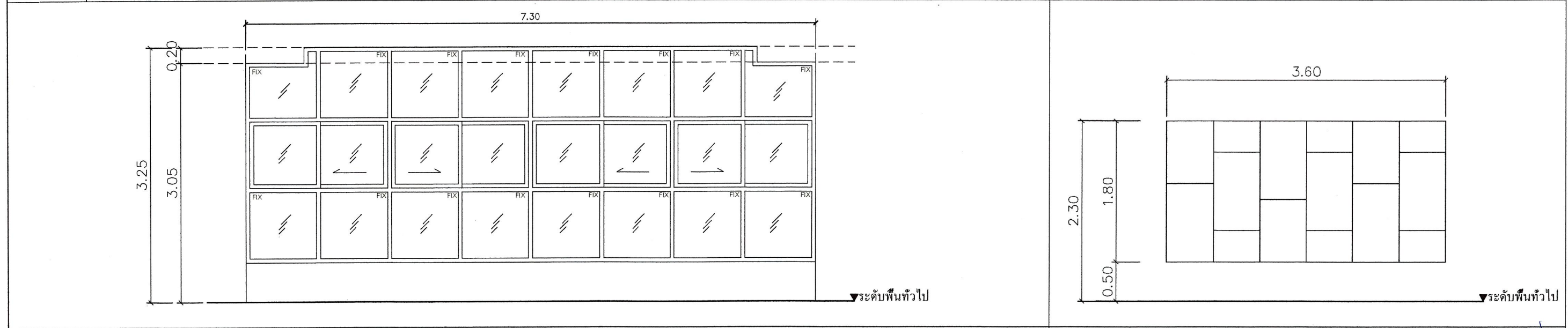

W-		P3 (จำนวน 8 ชุด)	
ชนิดหน้าต่าง	(ของเดิม) หน้าต่างกระจกอลูมิเนียมบานเลื่อน พร้อมช่องแสง	ผนังติดวัสดุอคูสติคสำเร็จรูป ผลิตจากแผ่นใยแก้ว ความหนาแน่นสูง ไม่ลามไฟ ลดเสียงก้องและเสียงสะท้อน	
วงกบ	(ของเดิม)		
กรอบบาน	(ของเดิม)		
ลูกพับ	(ของเดิม)		
อุปกรณ์	ตรวจสอบที่ชำรุดให้ทำการซ่อมแซม หรือเปลี่ยนของใหม่ พร้อมอุปกรณ์ประกอบครบชุด		



โครงการ/PROJECT
งานพัฒนาพื้นที่เสริมสร้างความคิดสร้างสรรค์ และการเรียนรู้ด้วยเทคโนโลยีดิจิทัล (อาคาร 57)

ที่ตั้งโครงการ/LOCATION
มหาวิทยาลัยราชภัฏพระนคร
เลขที่ ๑ ถนนแจ้งวัฒนะ แขวงจันทรเกษม เขตบางเขน กรุงเทพมหานคร

สถาปนิก / ARCHITECT
นาย ภูมินันท์ เกตุแก้ว
ภ-สถ. 14472

วิศวกรโยธา / ENGINEER
นาย สมประสงค์ โชคกลาง
ภย 26907

สถาปนิก / ARCHITECT
นาย มงคลรัตน์ ทิพย์จันทร์
ภ-สถ. 17783

วิศวกรไฟฟ้า / ELECTRICAL ENGINEER
นาย เจษฎาพร เสมอ
พฟท 746

- DRAWING**
- AR-แบบสถาปัตยกรรม
 - ID-แบบสถาปัตยกรรมภายใน
 - L-แบบภูมิสถาปัตยกรรม
 - S-แบบวิศวกรรมโยธา
 - EE-แบบวิศวกรรมไฟฟ้า
 - SN-แบบวิศวกรรมสุขาภิบาล

- ISSUED OF PACKAGE**
- แบบขออนุญาตปลูกสร้าง
 - แบบเพื่อการประสานงาน
 - แบบเสนอประกวดราคา
 - แบบคู่สัญญาก่อสร้าง
 - แบบเสนอทางสถาปัตยกรรม

แบบแสดง
แบบขยายประตู และหน้าต่าง A

มาตราส่วน/SCALE 1 : 25

แผ่นที่ A-09

จำนวน 22 แผ่น

เขียน นาย ภูมินันท์ เกตุแก้ว
ตรวจ นายสมประสงค์ โชคกลาง
วันที่ 2-3-2569

การแก้ไข	
วันที่	รายละเอียด
00.00.2568	

เจ้าของโครงการ / PROJECT OWNER
มหาวิทยาลัยราชภัฏพระนคร
ที่อยู่ ๑ ถนนแจ้งวัฒนะ แขวงจันทรเกษม เขตบางเขน กรุงเทพมหานคร



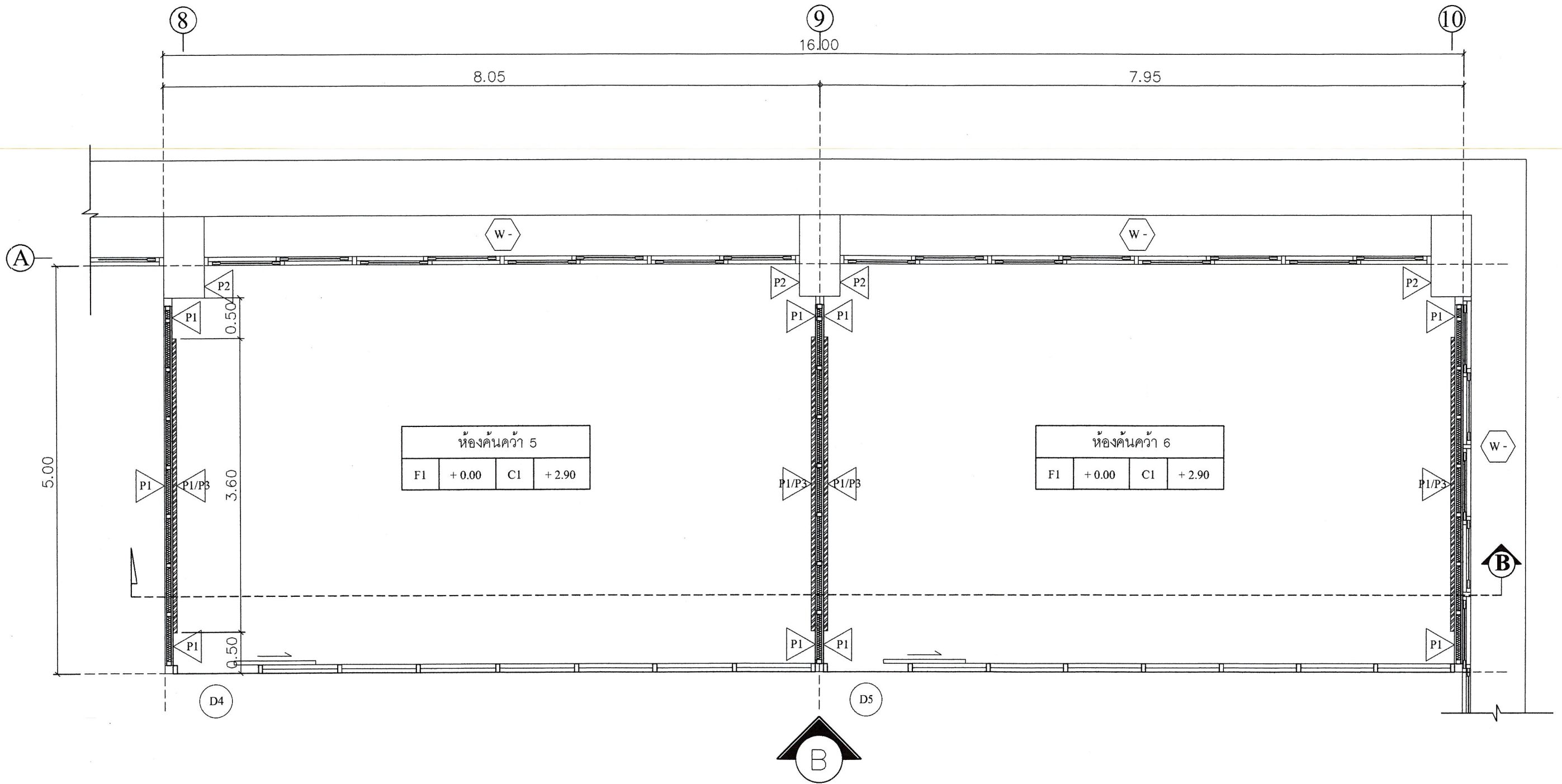

แบบแปลนขยายห้องคั่นค้ว 5-6 ชั้นที่ 1

มาตราส่วน/SCALE

1:25



มหาวิทยาลัยราชภัฏพระนคร
PHRANAKHON RAJABHAT UNIVERSITY

โครงการ/PROJECT

งานพัฒนาพื้นที่เสริมสร้างความคิดสร้างสรรค์
และการเรียนรู้ด้วยเทคโนโลยีดิจิทัล (อาคาร 57)

ที่ตั้งโครงการ/LOCATION

มหาวิทยาลัยราชภัฏพระนคร
เลขที่ 9 ถนนแจ้งวัฒนะ แขวงอนุสาวรีย์ เขตบางเขน กรุงเทพมหานคร

สถาปนิก / ARCHITECT

นาย ภูมินันท์ เกตุแก้ว
ภ-สถ 14472

วิศวกรโยธา / ENGINEER

นาย สมประสงค์ ไชคกลาง
ภย 26907

สถาปนิก / ARCHITECT

นาย มงคลรัตน์ ทิพย์จันทร์
ภ-สถ 17783

วิศวกรไฟฟ้า / ELECTRICAL ENGINEER

นาย เจษฎาพร เสมอ
พพท. 746

DRAWING

- AR-แบบสถาปัตยกรรม
- ID-แบบสถาปัตยกรรมภายใน
- L-แบบภูมิสถาปัตยกรรม
- S-แบบวิศวกรรมโยธา
- EE-แบบวิศวกรรมไฟฟ้า
- SN-แบบวิศวกรรมสุขภิบาล

ISSUED OF PACKAGE

- แบบขออนุญาตปลูกสร้าง
- แบบเพื่อการประสานงาน
- แบบเสนอประกวดราคา
- แบบคู่สัญญาก่อสร้าง
- แบบเสนอทางสถาปัตยกรรม

**แบบแสดง
แบบแปลนขยายห้องคั่นค้ว 5-6
ชั้นที่ 1**

มาตราส่วน/SCALE	1:25
แผ่นที่	A-10
จำนวน	22 แผ่น
เขียน	นาย ภูมินันท์ เกตุแก้ว
ตรวจ	นายสมประสงค์ ไชคกลาง
วันที่	2-3-2569

การแก้ไข	รายละเอียด
วันที่	
จำนวน	
เจ้าของโครงการ / PROJECT OWNER มหาวิทยาลัยราชภัฏพระนคร ที่อยู่ 9 ถนนแจ้งวัฒนะ แขวงอนุสาวรีย์ เขตบางเขน กรุงเทพมหานคร	

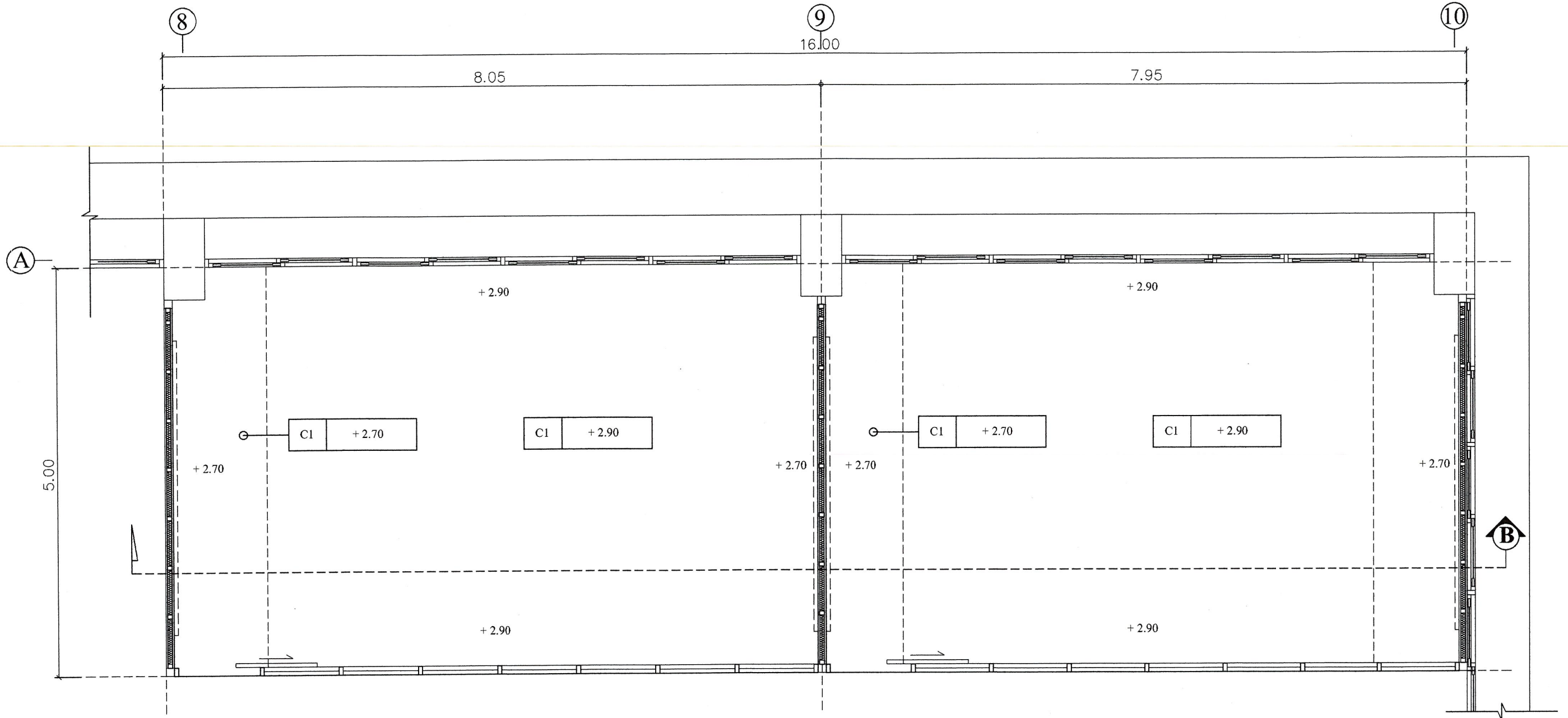

แบบแปลนฝ้าเพดานห้องค้นคว้า 5-6 ชั้นที่ 1

มาตราส่วน/SCALE

1:25



 มหาวิทยาลัยราชภัฏพระนคร PHRANAKHON RAJABHAT UNIVERSITY	โครงการ/PROJECT งานพัฒนาพื้นที่เสริมสร้างความคิดสร้างสรรค์ และการเรียนรู้ด้วยเทคโนโลยีดิจิทัล (อาคาร 57)	สถาปนิก / ARCHITECT นาย ภูมินันท์ เกตุแก้ว ภ-สถ 14472	สถาปนิก / ARCHITECT นาย มงคลรัตน์ ทิพย์จันทร์ ภ-สถ 17783	DRAWING <input type="checkbox"/> AR-แบบสถาปัตยกรรม <input type="checkbox"/> ID-แบบสถาปัตยกรรมภายใน <input type="checkbox"/> L-แบบภูมิสถาปัตยกรรม <input type="checkbox"/> S-แบบวิศวกรรมโยธา <input type="checkbox"/> EE-แบบวิศวกรรมไฟฟ้า <input type="checkbox"/> SN-แบบวิศวกรรมสุขภิบาล	ISSUED OF PACKAGE <input type="checkbox"/> แบบขออนุญาตปลูกสร้าง <input type="checkbox"/> แบบเพื่อการประสานงาน <input type="checkbox"/> แบบเสนอประกวดราคา <input type="checkbox"/> แบบคู่สัญญาก่อสร้าง <input type="checkbox"/> แบบเสนอทางสถาปัตยกรรม	แบบแสดง แบบแปลนฝ้าเพดานห้องค้นคว้า 5-6 ชั้นที่ 1 1 : 25 แผนที่ A-11 จำนวน 22 แผ่น	การแก้ไข วันที่ รายละเอียด _____ _____ _____ _____
	ที่ตั้งโครงการ/LOCATION มหาวิทยาลัยราชภัฏพระนคร เลขที่ 9 ถนนแจ้งวัฒนะ แขวงอนุสาวรีย์ เขตบางเขน กรุงเทพมหานคร	วิศวกรโยธา / ENGINEER นาย สมประสงค์ โชคกลาง ภย 26907	วิศวกรไฟฟ้า / ELECTRICAL ENGINEER นาย เจษฎาพร เสมอ พพท. 746	แบบแสดง เขียน นาย ภูมินันท์ เกตุแก้ว ตรวจสอบ นายสมประสงค์ โชคกลาง วันที่ 2-3-2569	เจ้าของโครงการ / PROJECT OWNER มหาวิทยาลัยราชภัฏพระนคร ผอ. อ. ถนนแจ้งวัฒนะ แขวงอนุสาวรีย์ เขตบางเขน กรุงเทพมหานคร		

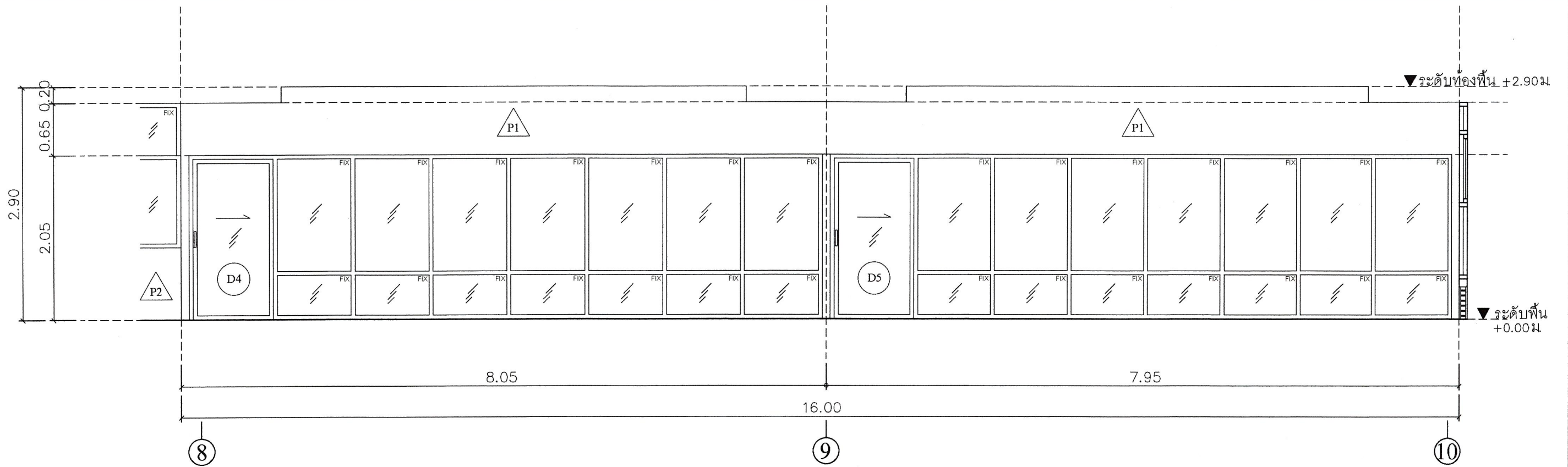

แบบรูปด้าน B

มาตราส่วน/SCALE 1:25

25/3/20

 พล

 มหาวิทยาลัยราชภัฏพระนคร PHRANAKHON RAJABHAT UNIVERSITY	โครงการ/PROJECT งานพัฒนาพื้นที่เสริมสร้างความคิดสร้างสรรค์ และการเรียนรู้ด้วยเทคโนโลยีดิจิทัล (อาคาร 57)	สถาปนิก / ARCHITECT นาย ภูมินันท์ เกตุแก้ว ภ-สถ. 14472	สถาปนิก / ARCHITECT นาย มงคลรัตน์ ทิพย์จันทร์ ภ-สถ. 17783	DRAWING <input type="checkbox"/> AR-แบบสถาปัตยกรรม <input type="checkbox"/> ID-แบบสถาปัตยกรรมภายใน <input type="checkbox"/> L-แบบภูมิสถาปัตยกรรม <input type="checkbox"/> S-แบบวิศวกรรมโยธา <input type="checkbox"/> EE-แบบวิศวกรรมไฟฟ้า <input type="checkbox"/> SN-แบบวิศวกรรมสุขาภิบาล	ISSUED OF PACKAGE <input type="checkbox"/> แบบขออนุญาตปลูกสร้าง <input type="checkbox"/> แบบเพื่อกรประสานงาน <input type="checkbox"/> แบบเสนอประกวดราคา <input type="checkbox"/> แบบคู่สัญญาก่อสร้าง <input type="checkbox"/> แบบเสนอทางสถาปัตยกรรม	แบบแสดง แบบรูปด้าน B มาตรฐาน/SCALE 1:25 แผ่นที่ A-12 จำนวน 22 แผ่น	เขียน นาย ภูมินันท์ เกตุแก้ว ตรวจ นายสมประสงค์ โชคลาภ วันที่ 2-3-2569	การแก้ไข วันที่ รายละเอียด _____ _____ _____ _____ _____
	ที่ตั้งโครงการ/LOCATION มหาวิทยาลัยราชภัฏพระนคร เลขที่ 9 ถนนแจ้งวัฒนะ แขวงอนุสาวรีย์ เขตบางเขน กรุงเทพมหานคร	วิศวกรโยธา / ENGINEER นาย สมประสงค์ โชคลาภ ภย 26907	วิศวกรไฟฟ้า / ELECTRICAL ENGINEER นาย เจษฎาพร เสมอ พพท. 746	เจ้าของโครงการ / PROJECT OWNER มหาวิทยาลัยราชภัฏพระนคร ที่อยู่ 9 ถนนแจ้งวัฒนะ แขวงอนุสาวรีย์ เขตบางเขน กรุงเทพมหานคร				

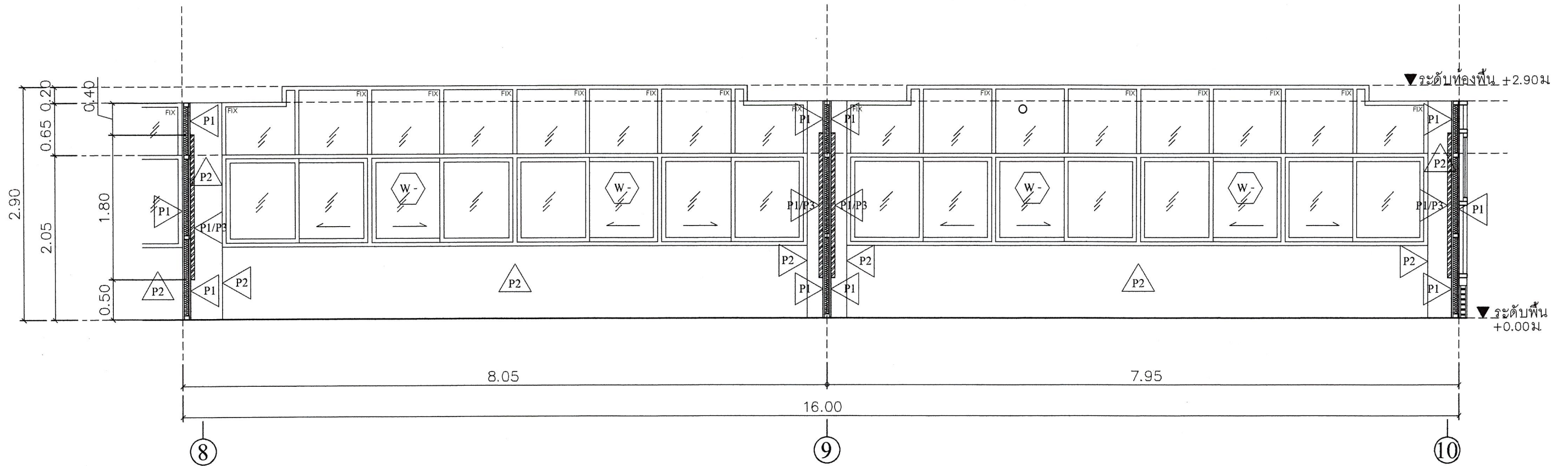

แบบรูปตัด B

มาตราส่วน/SCALE 1:25



 มหาวิทยาลัยราชภัฏพระนคร PHRANAKHON RAJABHAT UNIVERSITY	โครงการ/PROJECT งานพัฒนาพื้นที่เสริมสร้างความคิดสร้างสรรค์ และการเรียนรู้ด้วยเทคโนโลยีดิจิทัล (อาคาร 57)	สถาปนิก / ARCHITECT นาย ภูมินันท์ เกตุแก้ว ภ-สถ 14472	สถาปนิก / ARCHITECT นาย มงคลรัตน์ ทิพย์จันทร์ ภ-สถ 17783	DRAWING <input type="checkbox"/> AR - แบบสถาปัตยกรรม <input type="checkbox"/> ID - แบบสถาปัตยกรรมภายใน <input type="checkbox"/> L - แบบภูมิสถาปัตยกรรม <input type="checkbox"/> S - แบบวิศวกรรมโยธา <input type="checkbox"/> EE - แบบวิศวกรรมไฟฟ้า <input type="checkbox"/> SN - แบบวิศวกรรมสุขภิบาล	ISSUED OF PACKAGE <input type="checkbox"/> แบบขออนุญาตปลูกสร้าง <input type="checkbox"/> แบบเพื่อกรประสานงาน <input type="checkbox"/> แบบเสนอประกวดราคา <input type="checkbox"/> แบบคู่สัญญาก่อสร้าง <input type="checkbox"/> แบบเสนอทางสถาปัตยกรรม	แบบแสดง แบบรูปตัด B 1 : 25 แผ่นที่ A-13 จำนวน 22 แผ่น	การแก้ไข วันที่ _____ ราชฉะเอียด _____ _____ _____ เจ้าของโครงการ / PROJECT OWNER มหาวิทยาลัยราชภัฏพระนคร 9 ถนนแจ้งวัฒนะ แขวงอนุสาวรีย์ เขตบางเขน กรุงเทพมหานคร
	ที่ตั้งโครงการ/LOCATION มหาวิทยาลัยราชภัฏพระนคร เลขที่ 9 ถนนแจ้งวัฒนะ แขวงอนุสาวรีย์ เขตบางเขน กรุงเทพมหานคร	วิศวกรโยธา / ENGINEER นาย สมประสงค์ ไชคดาก ภย 26907	วิศวกรไฟฟ้า / ELECTRICAL ENGINEER นาย เฉษฐาพร เสม พฟก 746	แบบแสดง 1 : 25 เขียน นาย ภูมินันท์ เกตุแก้ว ตรวจ นายสมประสงค์ ไชคดาก วันที่ 2-3-2569			

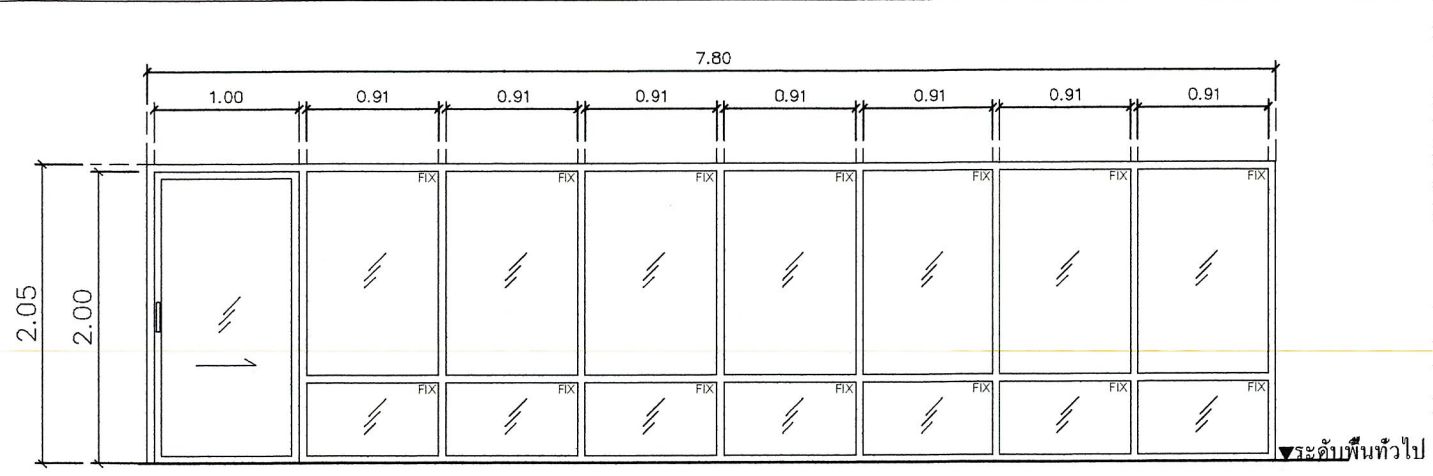
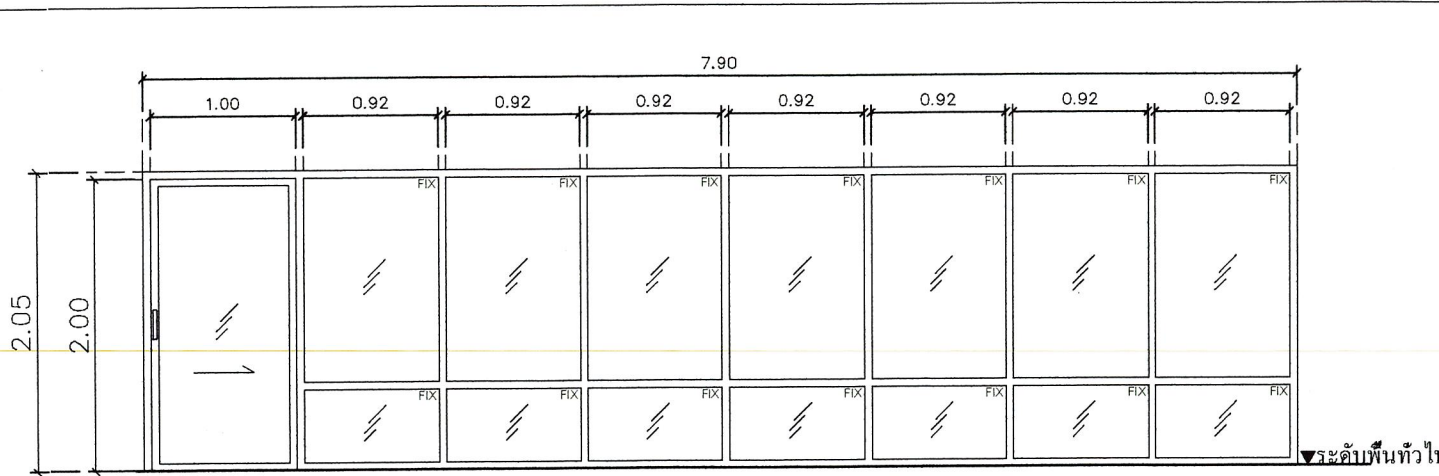

D4

D5

ชนิดประตู	ประตูกระจกอลูมิเนียมบานเลื่อน พร้อมช่องแสง
วงกบ	อลูมิเนียม หนา 2 มม.
กรอบบาน	อลูมิเนียม หนา 1.5 มม.
ลูกฟัก	กระจกใส ความหนาไม่น้อยกว่า 6 มม.
อุปกรณ์	มือจับประตูสเตนเลส ขนาดไม่น้อยกว่า 30 ซม. พร้อมอุปกรณ์ประกอบครบชุด

ชนิดประตู	ประตูกระจกอลูมิเนียมบานเลื่อน พร้อมช่องแสง
วงกบ	อลูมิเนียม หนา 2 มม.
กรอบบาน	อลูมิเนียม หนา 1.5 มม.
ลูกฟัก	กระจกใส ความหนาไม่น้อยกว่า 6 มม.
อุปกรณ์	มือจับประตูสเตนเลส ขนาดไม่น้อยกว่า 30 ซม. พร้อมอุปกรณ์ประกอบครบชุด

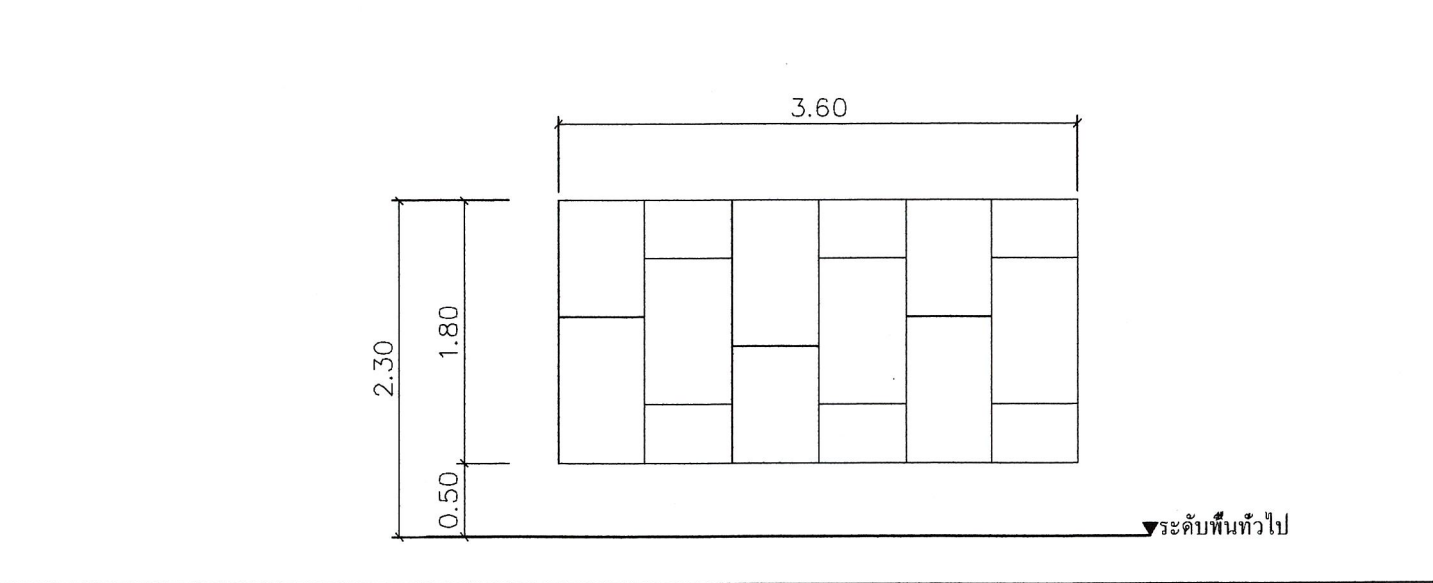
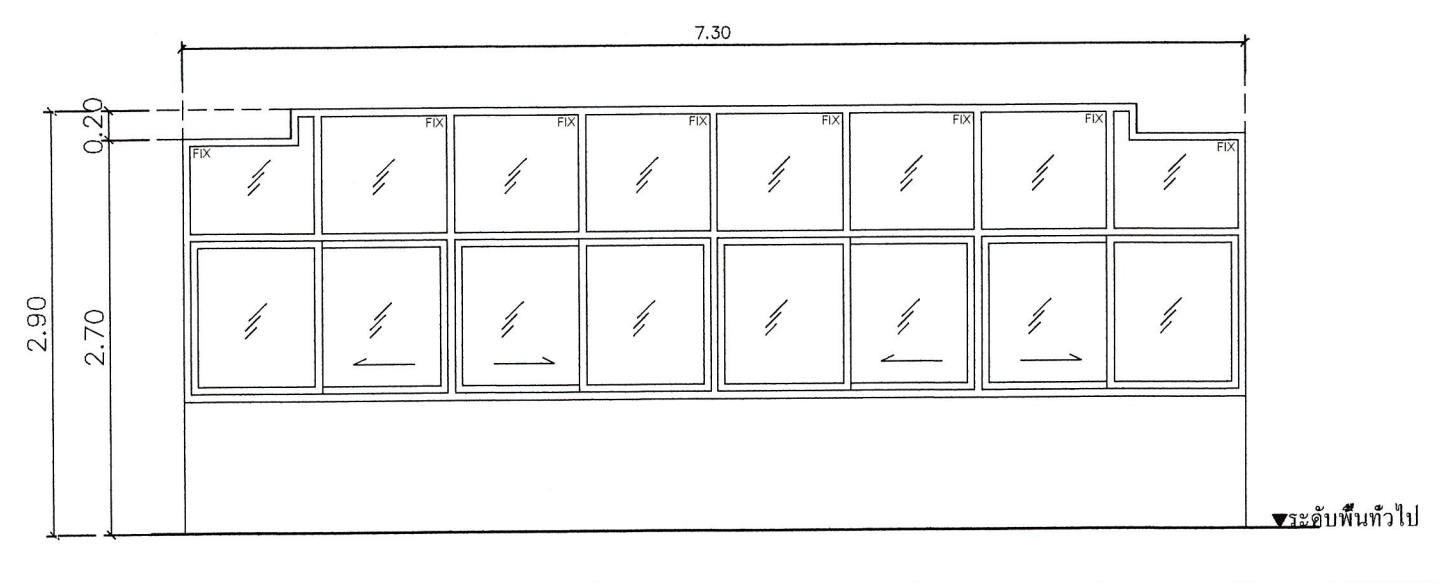

W-

P3 (จำนวน 4 ชุด)

ชนิดหน้าต่าง	(ของเดิม) หน้าต่างกระจกอลูมิเนียมบานเลื่อน พร้อมช่องแสง
วงกบ	(ของเดิม)
กรอบบาน	(ของเดิม)
ลูกฟัก	(ของเดิม)
อุปกรณ์	ตรวจสอบที่ชำรุดให้ทำการซ่อมแซม หรือเปลี่ยนของใหม่ พร้อมอุปกรณ์ประกอบครบชุด

ชนิดหน้าต่าง	ผนังติดวัสดุอุดคูสติคสำเร็จรูป ผลิตจากแผ่นใยแก้ว ความหนาแน่นสูง ไม่ลามไฟ ลดเสียงก้องและเสียงสะท้อน
--------------	--



โครงการ/PROJECT
งานพัฒนาพื้นที่เสริมสร้างความคิดสร้างสรรค์
และการเรียนรู้ด้วยเทคโนโลยีดิจิทัล (อาคาร 57)
ที่ตั้งโครงการ/LOCATION
มหาวิทยาลัยราชภัฏพระนคร
เลขที่ 9 ถนนแจ้งวัฒนะ แขวงอนุสาวรีย์ เขตบางเขน กรุงเทพฯ

สถาปนิก / ARCHITECT
นาย ภูมินันท์ เกตุแก้ว
ภ-สถ 14472
วิศวกรโยธา / ENGINEER
นาย สมประสงค์ โชคลาภ
ภย 26907

สถาปนิก / ARCHITECT
นาย มงคลรัตน์ ทิพย์จันทร์
ภ-สถ 17783
วิศวกรไฟฟ้า / ELECTRICAL ENGINEER
นาย เจษฎาพร เสมา
พพก 746

- DRAWING
- AR-แบบสถาปัตยกรรม
 - ID-แบบสถาปัตยกรรมภายใน
 - L-แบบภูมิสถาปัตยกรรม
 - S-แบบวิศวกรรมโยธา
 - EE-แบบวิศวกรรมไฟฟ้า
 - SN-แบบวิศวกรรมสุขาภิบาล

- ISSUED OF PACKAGE
- แบบขออนุญาตปลูกสร้าง
 - แบบเพื่อการประสานงาน
 - แบบเสนอประกวดราคา
 - แบบคู่สัญญาก่อสร้าง
 - แบบเสนอขอส่งมอบสัญญา

แบบแสดง
แบบขยายประตู และหน้าต่าง B
มาตราส่วน/SCALE 1 : 25
แผ่นที่ A-14
จำนวน 22 แผ่น
เขียน นาย ภูมินันท์ เกตุแก้ว
ตรวจ นายสมประสงค์ โชคลาภ
วันที่ 2-3-2569

การแก้ไข
วันที่ 00.00.2568
รายชื่อ
เจ้าของโครงการ / PROJECT OWNER
มหาวิทยาลัยราชภัฏพระนคร
ที่อยู่ 9 ถนนแจ้งวัฒนะ แขวงอนุสาวรีย์ เขตบางเขน กรุงเทพฯ



นพ 2569

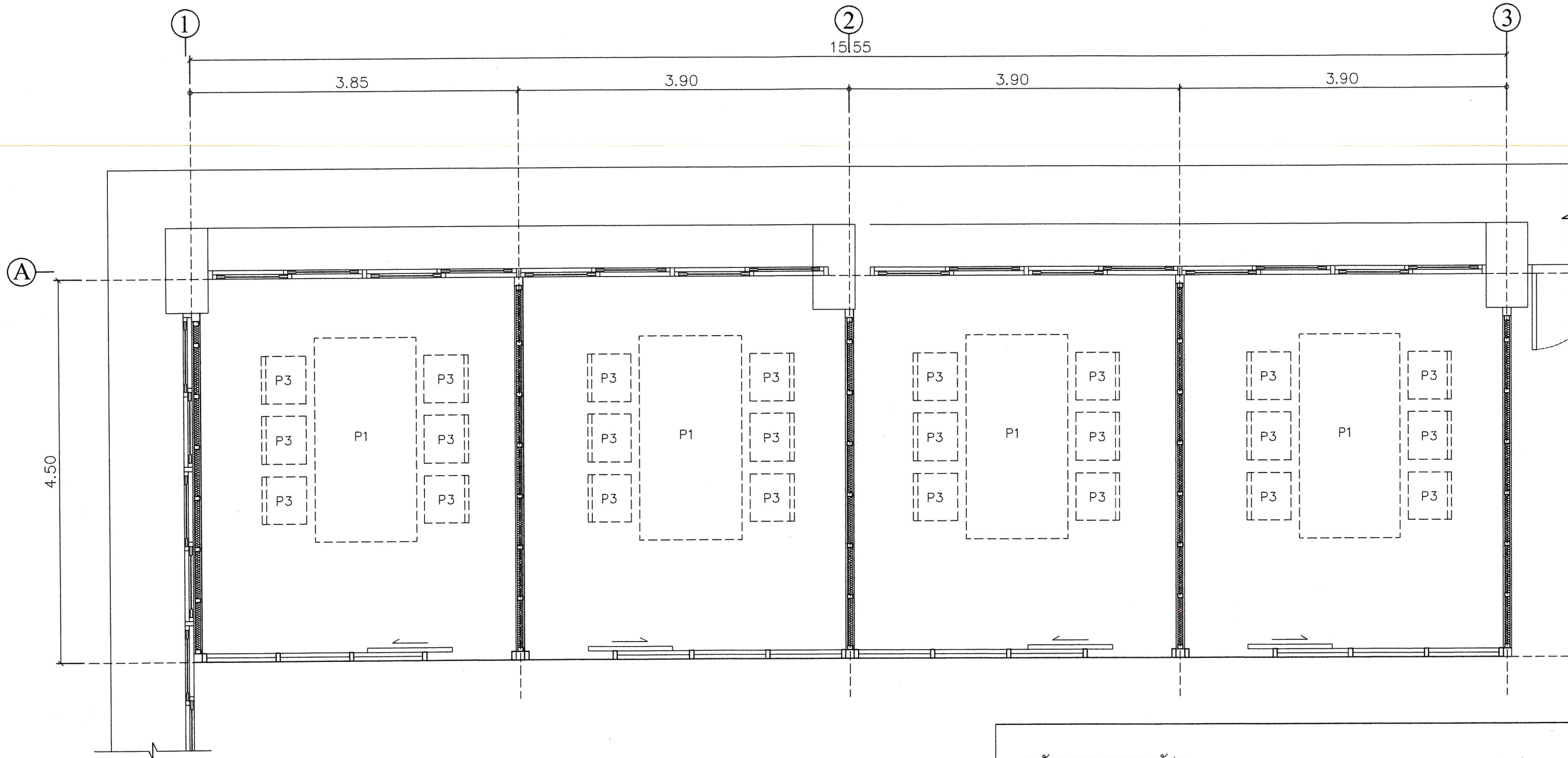

แบบแปลนครุภัณฑ์โต๊ะและเก้าอี้ห้องคนควา 1-4

มาตราส่วน/SCALE

1:25

คุณลักษณะเฉพาะของพัสดุ

P1 โต๊ะประชุม ขนาดโดยประมาณไม่น้อยกว่า 2.40x1.20x0.75 ม จำนวน 4 ตัว

P2 โต๊ะประชุมใหญ่ ขนาดโดยประมาณไม่น้อยกว่า 4.80x1.20x0.75 ม จำนวน 2 ตัว

P3 เก้าอี้ ขนาดโดยประมาณไม่น้อยกว่า 0.58x0.48x0.90 ม จำนวน 44 ตัว



ml
2569

 มหาวิทยาลัยราชภัฏพระนคร PHRANAKHON RAJABHAT UNIVERSITY	โครงการ/PROJECT งานพัฒนาพื้นที่เสริมสร้างความคิดสร้างสรรค์ และการเรียนรู้ด้วยเทคโนโลยีดิจิทัล (อาคาร 57)	สถาปนิก / ARCHITECT นาย ภูมินันท์ เกตุแก้ว ภ-สถ 14472	สถาปนิก / ARCHITECT นาย มงคลรัตน์ ทิพย์จันทร์ ภ-สถ 17783	DRAWING <input type="checkbox"/> AR-แบบสถาปัตยกรรม <input type="checkbox"/> ID-แบบสถาปัตยกรรมภายใน <input type="checkbox"/> L-แบบภูมิสถาปัตยกรรม <input type="checkbox"/> S-แบบวิศวกรรมโยธา <input type="checkbox"/> EE-แบบวิศวกรรมไฟฟ้า <input type="checkbox"/> SN-แบบวิศวกรรมสุขภิบาล	ISSUED OF PACKAGE <input type="checkbox"/> แบบขออนุญาตปลูกสร้าง <input type="checkbox"/> แบบเพื่อการประสานงาน <input type="checkbox"/> แบบเสนอประกวดราคา <input type="checkbox"/> แบบคู่สัญญาก่อสร้าง <input type="checkbox"/> แบบเสนอทางสถาปัตยกรรม	แบบแสดง แบบแปลนครุภัณฑ์โต๊ะและเก้าอี้ ห้องคนควา 1-4 ขนาดส่วน/SCALE 1:25 แผ่นที่ A-15 จำนวน 22 แผ่น	การแก้ไข วันที่ _____ รายละเอียด _____ _____ _____ _____
	ที่ตั้งโครงการ/LOCATION มหาวิทยาลัยราชภัฏพระนคร เลขที่ 9 ถนนแจ้งวัฒนะ แขวงอนุสาวรีย์ เขตบางเขน กรุงเทพมหานคร	วิศวกรโยธา / ENGINEER นาย สมประสงค์ โชคลาภ ภย 26907	วิศวกรไฟฟ้า / ELECTRICAL ENGINEER นาย เจษฎาพร เสมอ พฟก. 746	เขียน นาย ภูมินันท์ เกตุแก้ว ตรวจสอบ นายสมประสงค์ โชคลาภ วันที่ 2-3-2569	เจ้าของโครงการ / PROJECT OWNER มหาวิทยาลัยราชภัฏพระนคร ที่อยู่ อ.ถนนแจ้งวัฒนะ แขวงอนุสาวรีย์ เขตบางเขน กรุงเทพมหานคร		

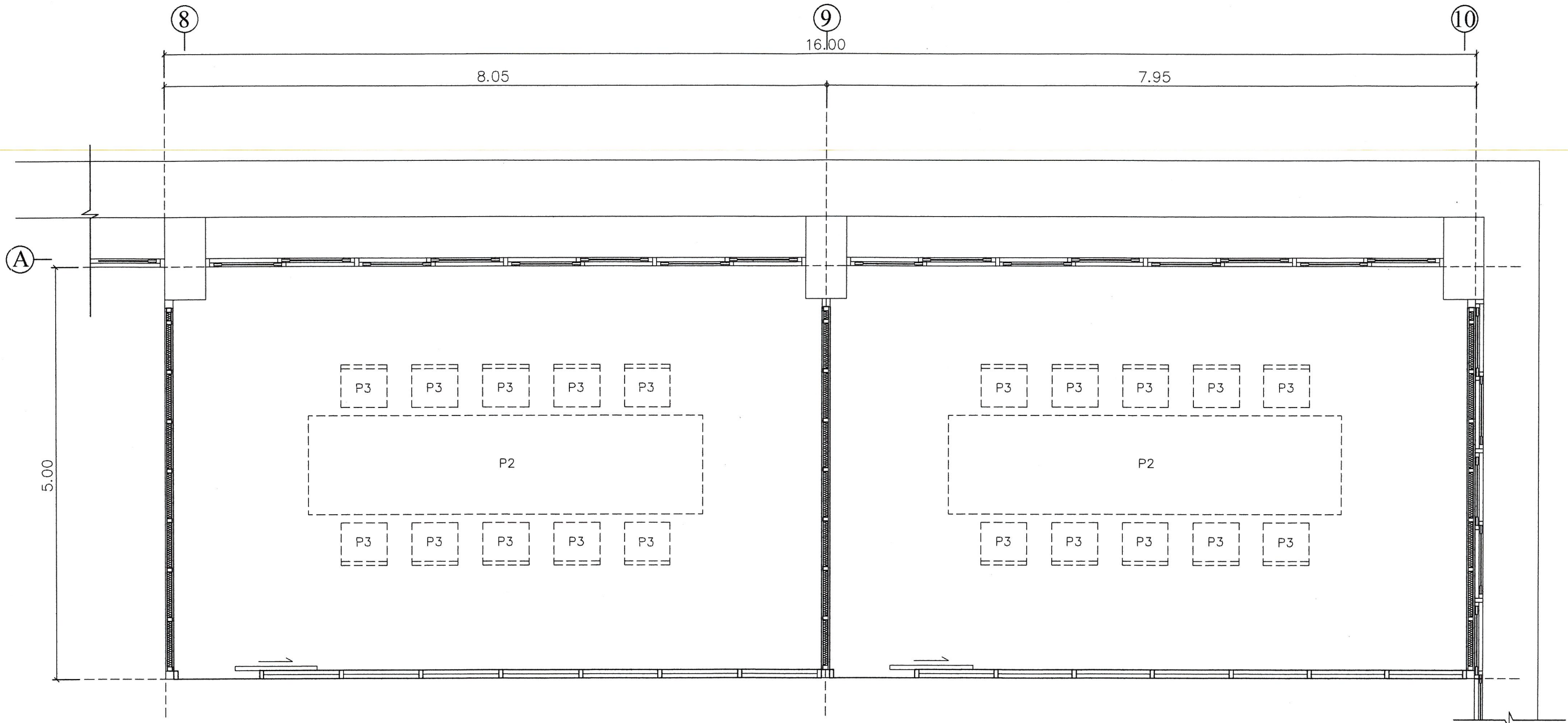

แบบแปลนครุภัณฑ์โต๊ะและเก้าอี้ห้องค้นคว้า 5-6

มาตราส่วน/SCALE

1:25

คุณลักษณะเฉพาะของวัสดุ

P1 โต๊ะประชุม ขนาดโดยประมาณไม่น้อยกว่า 2.40x1.20x0.75 ม. จำนวน 4 ตัว

P2 โต๊ะประชุมใหญ่ ขนาดโดยประมาณไม่น้อยกว่า 4.80x1.20x0.75 ม. จำนวน 2 ตัว

P3 เก้าอี้ ขนาดโดยประมาณไม่น้อยกว่า 0.58x0.48x0.90 ม. จำนวน 44 ตัว



โครงการ/PROJECT
งานพัฒนาพื้นที่เสริมสร้างความคิดสร้างสรรค์
และการเรียนรู้ด้วยเทคโนโลยีดิจิทัล (อาคาร 57)

ที่ตั้งโครงการ/LOCATION
มหาวิทยาลัยราชภัฏพระนคร
เลขที่ 9 ถนนแจ้งวัฒนะ แขวงอนุสาวรีย์ เขตบางเขน กรุงเทพมหานคร

สถาปนิก / ARCHITECT
นาย ภูมินันท์ เกตุแก้ว
ภ-สถ 14472

วิศวกรโยธา / ENGINEER
นาย สมประสงค์ ไชยกลาง
ภย 26907

สถาปนิก / ARCHITECT
นาย มงคลรัตน์ ทิพย์จันทร์
ภ-สถ 17783

วิศวกรไฟฟ้า / ELECTRICAL ENGINEER
นาย เจษฎาพร เสมอ
พฟก 746

DRAWING

- AR-แบบสถาปัตยกรรม
- ID-แบบสถาปัตยกรรมภายใน
- L-แบบภูมิสถาปัตยกรรม
- S-แบบวิศวกรรมโยธา
- EE-แบบวิศวกรรมไฟฟ้า
- SN-แบบวิศวกรรมสุขาภิบาล

ISSUED OF PACKAGE

- แบบขออนุญาตปลูกสร้าง
- แบบเพื่อการประสานงาน
- แบบเสนอประกวดราคา
- แบบคู่สัญญาก่อสร้าง
- แบบเสนอทางสถาปัตยกรรม

แบบแสดง
แบบแปลนครุภัณฑ์โต๊ะและเก้าอี้
ห้องค้นคว้า 5-6

มาตราส่วน/SCALE 1:25

แผ่นที่ A-16
จำนวน 22 แผ่น

เขียน นาย ภูมินันท์ เกตุแก้ว
ตรวจ นายสมประสงค์ ไชยกลาง
วันที่ 2-3-2569

การแก้ไข

วันที่	รายละเอียด

เจ้าของโครงการ / PROJECT OWNER
มหาวิทยาลัยราชภัฏพระนคร
เลขที่ 9 ถนนแจ้งวัฒนะ แขวงอนุสาวรีย์ เขตบางเขน กรุงเทพมหานคร

213chw

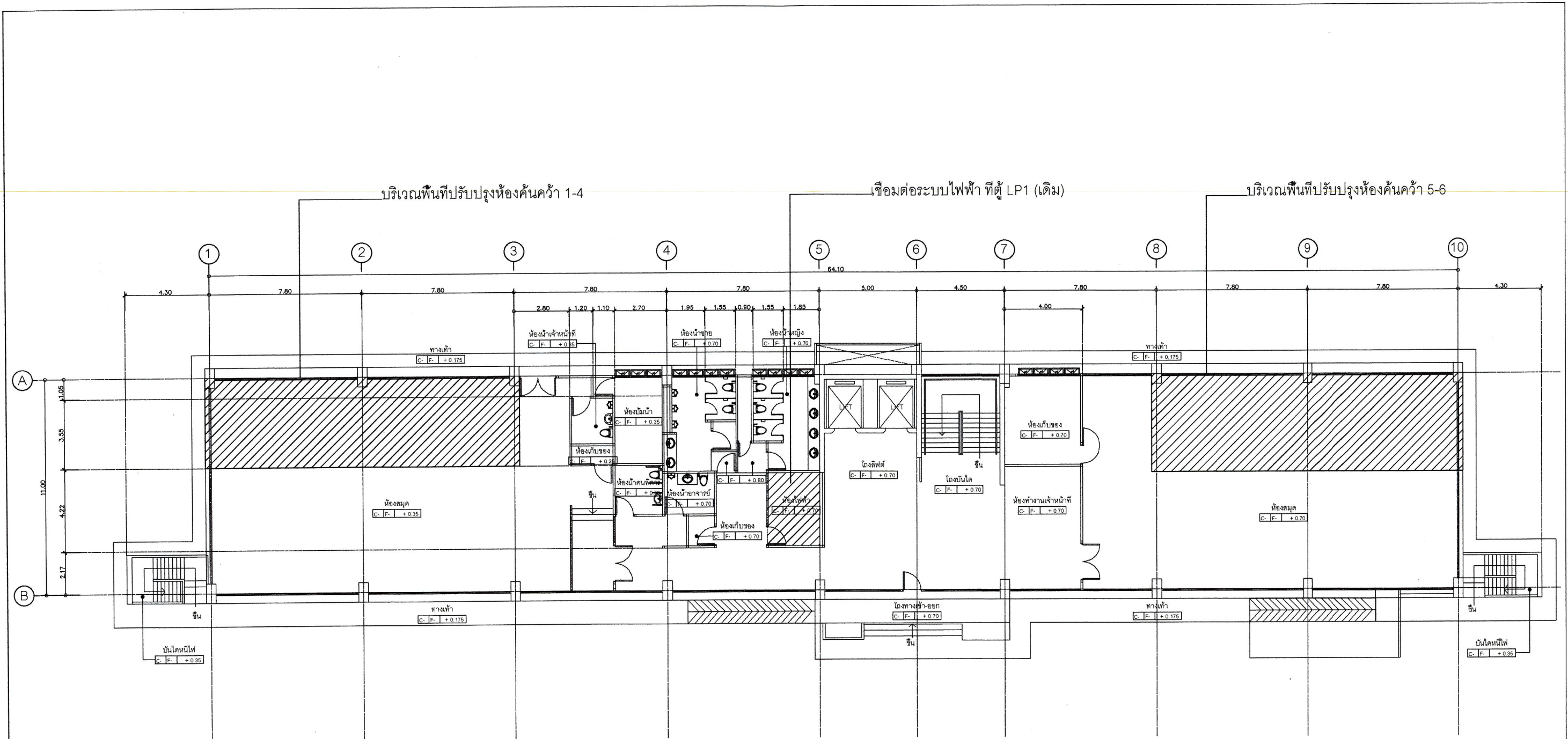

แบบแสดงพื้นที่ชั้นที่ 1 (บริเวณพื้นที่ปรับปรุง)
 มาตรฐาน/SCALE 1:100

Handwritten signature and initials in blue ink.

 มหาวิทยาลัยราชภัฏพระนคร PHRANAKHON RAJABHAT UNIVERSITY	โครงการ/PROJECT งานพัฒนาพื้นที่เสริมสร้างความคิดสร้างสรรค์ และการเรียนรู้ด้วยเทคโนโลยีดิจิทัล (อาคาร 57)	สถาปนิก / ARCHITECT นาย ภูมินันท์ เกตุแก้ว ภ-สถ 14472	สถาปนิก / ARCHITECT นาย มงคลรัตน์ ทิพย์จันทร์ ภ-สถ 17783	DRAWING <input type="checkbox"/> AR - แบบสถาปัตยกรรม <input type="checkbox"/> ID - แบบสถาปัตยกรรมภายใน <input type="checkbox"/> L - แบบภูมิสถาปัตยกรรม <input type="checkbox"/> S - แบบวิศวกรรมโยธา <input type="checkbox"/> EE - แบบวิศวกรรมไฟฟ้า <input type="checkbox"/> SN - แบบวิศวกรรมสุขภิบาล	ISSUED OF PACKAGE <input type="checkbox"/> แบบขออนุญาตปลูกสร้าง <input type="checkbox"/> แบบเพื่อการประสานงาน <input type="checkbox"/> แบบเสนอประมาณราคา <input type="checkbox"/> แบบคู่สัญญาก่อสร้าง <input type="checkbox"/> แบบเสนอทางสถาปัตยกรรม	แบบแสดง แบบแสดงผังพื้นที่ชั้นที่ 1 (บริเวณพื้นที่ปรับปรุง) มาตรฐาน/SCALE 1:100 แผ่นที่ EE-01 จำนวน 22 แผ่น	การแก้ไข วันที่ _____ ราชณะชัชวาล _____ _____ _____ _____
	ที่ตั้งโครงการ/LOCATION มหาวิทยาลัยราชภัฏพระนคร เลขที่ 9 ถนนแจ้งวัฒนะ แขวงอนุสาวรีย์ เขตบางเขน กรุงเทพมหานคร	วิศวกรโยธา / ENGINEER นาย สมประสงค์ ไชคกลาง ภย 26907	วิศวกรไฟฟ้า / ELECTRICAL ENGINEER นาย เฉษฐาพร เสม่า พทก 746 นางสาว วัชรินทร์ พันธุ์พิช ภพก 57594	แบบแสดง เขียน นายภูมินันท์ เกตุแก้ว ตรวจ นายสมประสงค์ ไชคกลาง วันที่ 24-3-2569	เจ้าของโครงการ / PROJECT OWNER มหาวิทยาลัยราชภัฏพระนคร ที่อยู่ 9 ถนนแจ้งวัฒนะ แขวงอนุสาวรีย์ เขตบางเขน กรุงเทพมหานคร		

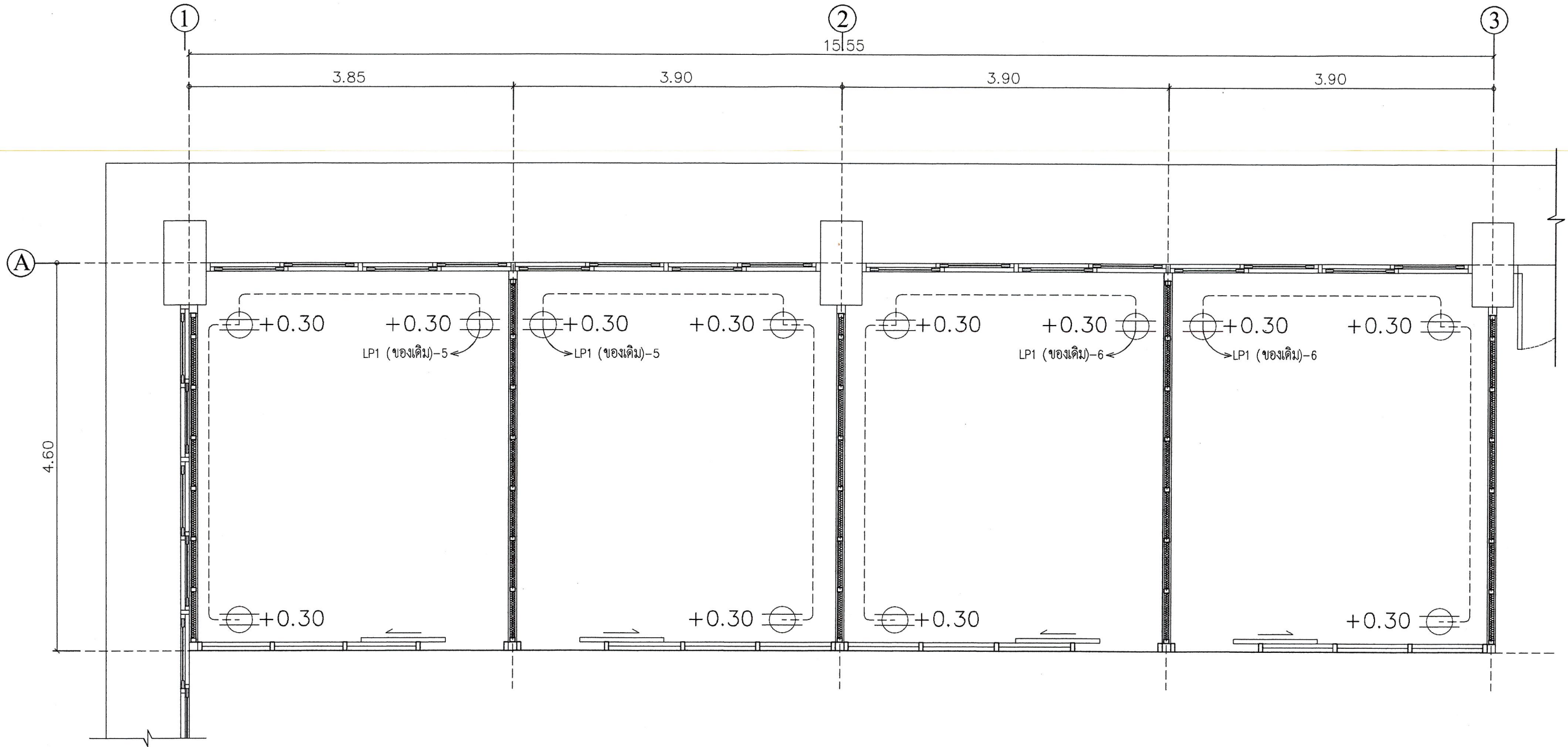

แบบแปลนเต้ารับไฟฟ้าห้องคนคว่า 1-4 ชั้น 1

มาตราส่วน/SCALE

1:25

Handwritten signature and stamp of the project owner.



โครงการ/PROJECT
งานพัฒนาพื้นที่เสริมสร้างความคิดสร้างสรรค์
และการเรียนรู้ด้วยเทคโนโลยีดิจิทัล (อาคาร 57)

ที่ตั้งโครงการ/LOCATION
มหาวิทยาลัยราชภัฏพระนคร
เลขที่ 9 ถนนแจ้งวัฒนะ แขวงอนุสาวรีย์ เขตบางเขน กรุงเทพมหานคร

สถาปนิก / ARCHITECT
นาย ภูมินันท์ เกตุแก้ว
ภ-สถ 14472

วิศวกรโยธา / ENGINEER
นาย สมประสงค์ โชคกลาง
ภย 26907

สถาปนิก / ARCHITECT
นาย มงคลรัตน์ ทิพย์จันทร์
ภ-สถ 17783

วิศวกรไฟฟ้า / ELECTRICAL ENGINEER
นาย เจษฎาพร เสมอ
พพท 746

- DRAWING**
- AR - แบบสถาปัตยกรรม
 - ID - แบบสถาปัตยกรรมภายใน
 - L - แบบภูมิสถาปัตยกรรม
 - S - แบบวิศวกรรมโยธา
 - EE - แบบวิศวกรรมไฟฟ้า
 - SN - แบบวิศวกรรมสุขาภิบาล

- ISSUED OF PACKAGE**
- แบบขออนุญาตปลูกสร้าง
 - แบบเพิกถอนใบอนุญาต
 - แบบเสนอประกวดราคา
 - แบบก่อสร้าง
 - แบบเสนอทางสถาปัตยกรรม

แบบแสดง
แบบแปลนเต้ารับไฟฟ้า ชั้น 1

มาตราส่วน/SCALE 1:25

แผ่นที่ EE-04
จำนวน 22 แผ่น

เขียน นาย ภูมินันท์ เกตุแก้ว
ตรวจ นายสมประสงค์ โชคกลาง
วันที่ 24-3-2569

กำกับโดย

วันที่ _____
ลายเซ็น _____

เจ้าของโครงการ / PROJECT OWNER
มหาวิทยาลัยราชภัฏพระนคร
ที่อยู่ 9 ถนนแจ้งวัฒนะ แขวงอนุสาวรีย์ เขตบางเขน กรุงเทพมหานคร

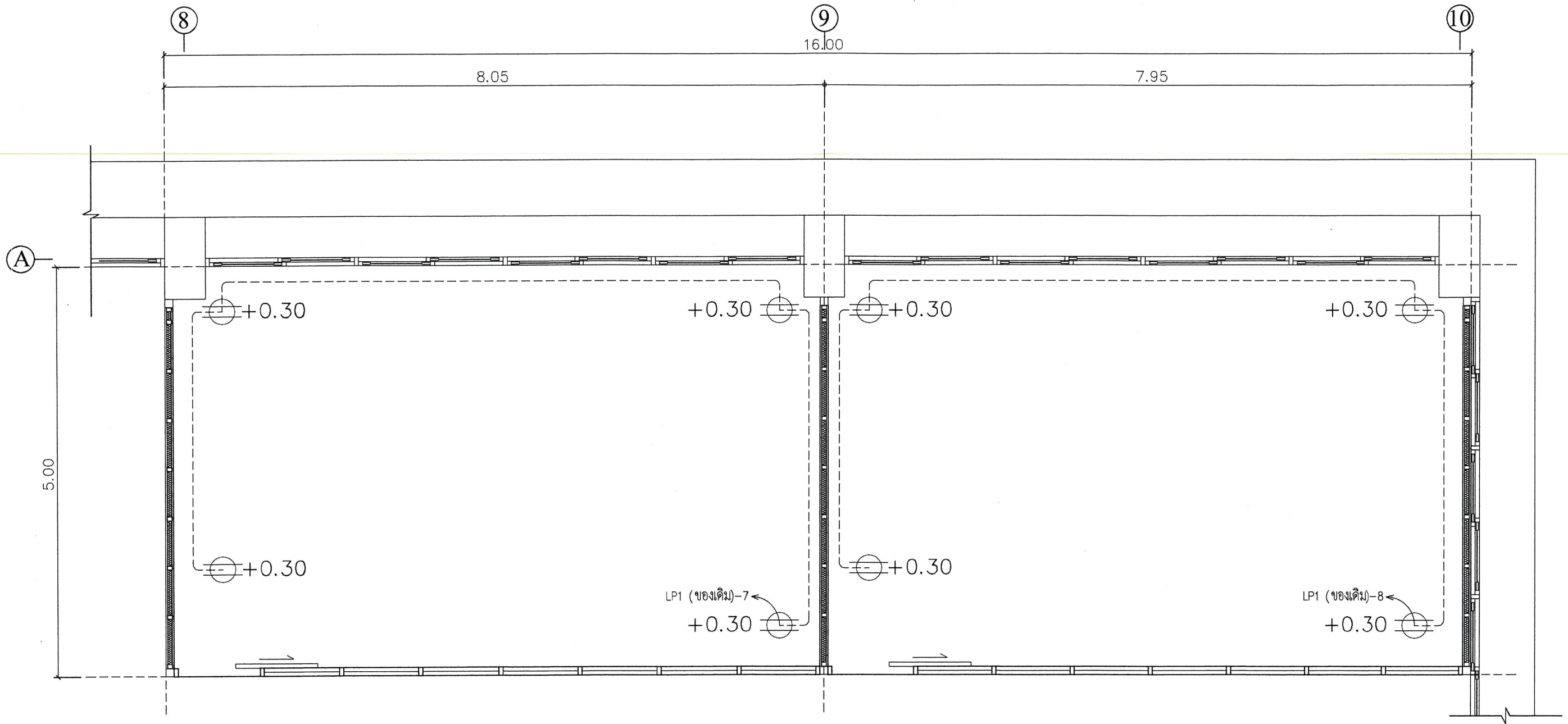

แบบแปลนเต้ารับไฟฟ้าห้องค้นคว้า 5-6 ชั้นที่ 1

มาตราส่วน/SCALE

1 : 25

25/11/25

 25/11/25

 มหาวิทยาลัยราชภัฏพระนคร PHRANAKHON RAJABHAT UNIVERSITY	โครงการ/PROJECT งานพัฒนาพื้นที่เสริมสร้างความคิดสร้างสรรค์ และการเรียนรู้ด้วยเทคโนโลยีดิจิทัล (อาคาร 57)	สถาปนิก / ARCHITECT นาย ภูมินันท์ เกตุแก้ว ภ-สถ 14472	สถาปนิก / ARCHITECT นาย มงคลรัตน์ ทิพย์จันทร์ ภ-สถ 17783	DRAWING <input type="checkbox"/> AR - แบบสถาปัตยกรรม <input type="checkbox"/> ID - แบบสถาปัตยกรรมภายใน <input type="checkbox"/> L - แบบภูมิสถาปัตยกรรม <input type="checkbox"/> S - แบบวิศวกรรมโยธา <input type="checkbox"/> EE - แบบวิศวกรรมไฟฟ้า <input type="checkbox"/> SN - แบบวิศวกรรมสุขาภิบาล	ISSUED OF PACKAGE <input type="checkbox"/> แบบขออนุญาตปลูกสร้าง <input type="checkbox"/> แบบเพื่อการประสานงาน <input type="checkbox"/> แบบเสนอประกวดราคา <input type="checkbox"/> แบบคู่สัญญาก่อสร้าง <input type="checkbox"/> แบบเสนอทางสถาปัตยกรรม	แบบแสดง แบบแปลนขยายห้องค้นคว้า ชั้นที่ 1 (ด้านห้องสมุด) มาตรฐาน/SCALE 1 : 25 แผ่นที่ EE-05 จำนวน 22 แผ่น	การแก้ไข วันที่ รายละเอียด
	ที่ตั้งโครงการ/LOCATION มหาวิทยาลัยราชภัฏพระนคร เลขที่ 9 ถนนแจ้งวัฒนะ แขวงอนุสาวรีย์ เขตบางเขน กรุงเทพมหานคร	วิศวกรโยธา / ENGINEER นาย สมประสงค์ โชคดลภ ภย 26907	วิศวกรไฟฟ้า / ELECTRICAL ENGINEER นาย เจษฎาพร เสม พพท. 746	จำนวน 22 แผ่น	เขียน นาย ภูมินันท์ เกตุแก้ว ตรวจสอบ นายสมประสงค์ โชคดลภ วันที่ 24-3-2569	คำขอโครงการ / PROJECT OWNER มหาวิทยาลัยราชภัฏพระนคร ที่อยู่ อ.ถนนแจ้งวัฒนะ แขวงอนุสาวรีย์ เขตบางเขน กรุงเทพมหานคร	

การแบ่งงวดงาน การจ่ายเงิน กำหนดเวลาแล้วเสร็จ
งานพัฒนาพื้นที่เสริมสร้างความคิดสร้างสรรค์และการเรียนรู้ด้วยเทคโนโลยีดิจิทัล (อาคาร 57)
มหาวิทยาลัยราชภัฏพระนคร

งวดที่ 1 เป็นเงินร้อยละ 40 ของค่าจ้างเหมาตามที่ตกลงทำสัญญาว่าจ้าง

จะจ่ายเงินให้เมื่อผู้รับจ้างได้ทำการปรับปรุงดังนี้

- ตกแต่งพื้น ตามรูปแบบ แล้วเสร็จร้อยละ 40
- ผนังตกแต่ง ตามรูปแบบ แล้วเสร็จร้อยละ 40
- ทาสี ตามรูปแบบ แล้วเสร็จร้อยละ 40
- ฝ้าเพดาน ตามรูปแบบ แล้วเสร็จร้อยละ 40
- ติดตั้งระบบไฟฟ้าพร้อมทดสอบ ตามรูปแบบ แล้วเสร็จร้อยละ 40
- ติดตั้งประตู-หน้าต่าง ตามรูปแบบ แล้วเสร็จร้อยละ 40

กำหนดเวลาแล้วเสร็จ 30 วัน

งวดที่ 2 เป็นเงินร้อยละ 60 ของค่าจ้างเหมาตามที่ตกลงทำสัญญาว่าจ้าง

จะจ่ายเงินให้เมื่อผู้รับจ้างได้ทำการปรับปรุงดังนี้

- ตกแต่งพื้น ตามรูปแบบ ทั้งหมดแล้วเสร็จ
- ผนังตกแต่ง ตามรูปแบบ ทั้งหมดแล้วเสร็จ
- ทาสี ตามรูปแบบ ทั้งหมดแล้วเสร็จ
- ฝ้าเพดาน ตามรูปแบบ ทั้งหมดแล้วเสร็จ
- ติดตั้งระบบไฟฟ้าพร้อมทดสอบ ตามรูปแบบ ทั้งหมดแล้วเสร็จ
- ติดตั้งประตู-หน้าต่าง ตามรูปแบบ ทั้งหมดแล้วเสร็จ
- ติดตั้งพร้อมทดสอบอุปกรณ์ระบบภาพและเสียง ตามรูปแบบ ทั้งหมดแล้วเสร็จ
- ติดตั้งครุภัณฑ์โต๊ะ-เก้าอี้ ตามรูปแบบ ทั้งหมดแล้วเสร็จ
- ติดตั้งชุดเปิดปิดประตูคีย์การ์ด ตามรูปแบบ ทั้งหมดแล้วเสร็จ
- จัดทำและส่งเอกสารรายการครุภัณฑ์ แล้วเสร็จ
- จัดทำและส่งมอบ ASBULT DRAWING แล้วเสร็จ
- ทำความสะอาดสถานที่ก่อสร้างแล้วเสร็จ
- ทำการทดสอบระบบต่างๆ จนใช้งานได้ ทั้งหมดแล้วเสร็จ
- งานก่อสร้างอื่นๆ ที่เหลือ ตามรูปแบบ ข้อกำหนด ทุกประการทั้งหมดแล้วเสร็จ

กำหนดเวลาแล้วเสร็จ 60 วัน

มหาวิทยาลัยราชภัฏพระนคร

มีชื่อ น

ตารางการจัดทำแผนการใช้วัสดุที่ผลิตในประเทศ
โครงการ.....

รายการวัสดุหรือครุภัณฑ์ที่ใช้ในโครงการ
แผนการใช้วัสดุที่ผลิตภายในประเทศ

ลำดับ	รายการ	หน่วย	ปริมาณ	ราคาต่อหน่วย (บาท)	เป็นเงิน (รวม)	วัสดุ ในประเทศ	วัสดุ ต่างประเทศ
๑							
๒							
๓							
๔							
๕							
รวม							
อัตรา (ร้อยละ)							

ลงชื่อ.....(คู่สัญญาฝ่ายผู้รับจ้าง)
()

